

パルスマッサージバス

取扱説明書

保証書付

このたびは、パルスマッサージバスをお買い上げいただきまして、まことにありがとうございます。

- この説明書は、パルスマッサージバスの取り扱いおよびお手入れ方法について説明してあります。ご使用前に、説明書をよくお読みください。
- 商品を正しくお使いいただくために、この説明書は常にお読みいただけるように、身近に保管してください。
- この説明書の23ページの保証書に、「販売店名、お買い上げ日」などの記入がされているか、必ず確かめて大切に保管してください。
- ご使用いただいているお客様が替わられる場合は、取扱説明書と保証書を確実にお渡しください。
- この商品は、家庭での使用を基準にしたものです。業務用でのご使用はできません。

目次

1. 安全のために必ずお守りください	3
ご購入のとき	3
ご使用のとき	4
お手入れのとき	5
異常発生のとき	5
2. 各部のなまえとはたらき	6
3. 注意とお願い	9
お湯はりについての注意とお願い	9
追焚き運転についての注意とお願い	9
凍結防止についての注意とお願い	9
ご使用のときの注意とお願い	10
4. ご使用方法	11
運転・停止のしかた	11
気泡流強さの切り替え	11
気泡流モード(手動切り替え)運転	12
おまかせモード(自動切り替え)運転	12
気泡流の方向の換えかた(ジェット噴流口のみ)	13
5. お手入れ方法	14
道具の選択	14
毎日のお掃除のしかた	14
吸込口カバーとフィルターのお掃除のしかた：1週間に1回以上	14
回転噴流ユニットのお掃除のしかた：1カ月に1回程度	16
ジェット噴流ユニットのお掃除のしかた：1カ月に1回程度	17
配管のお掃除のしかた：半年に1回程度	18
6. 異常かなと思ったら	19
7. アフターサービス	20
8. 主な仕様	21
9. 配線図	22
10. 廃棄処分される場合のお願い	22
保証書	23

1. 安全のために必ずお守りください

◎ ここに示した注意事項は、守らないと人身事故や家財の損害に結び付くものです。安全に関する重要な内容ですので、必ず守ってください。

◎ 表示マークについて

誤った使い方をしたときに生じる危害や損害の程度を次の表示マークで区分し、説明しています。



この表示の欄は、「死亡または重傷などを負う可能性が想定される」内容です。



この表示の欄は、「傷害を負う可能性または物的損害のみが発生する可能性が想定される」内容です。

◎ お守りいただく事項の種類を次の絵表示で区分し、説明しています。



この絵表示は、してはいけない「禁止」の内容です。



この絵表示は、必ず実行していただく「強制」の内容です。

— 付記 —

- ・お読みになった後は、お使いになる方がいつでも見られるところに、必ず保管してください。
- ・転居される場合は、新しく入居される方が製品を安全にお使いいただくために、この取扱説明書を新しく入居される方、または取り次ぎされる方にお渡しください。





● お客様チェック欄は内容確認用としてご使用ください。(例:)

ご購入のとき

お客様 チェック欄	
<input type="checkbox"/>	システムバスまたはバスタブに添付されている取扱説明書、および注意表示にそってお使いください。 誤った使い方をすると、ケガや故障の原因となります。
<input type="checkbox"/>	ご使用になる前に、この取扱説明書の以下の項目を必ずお読みになって確認してください。 誤った使い方をすると、ケガや故障の原因となります。 ご使用のときに確認してください …………… 4、9～13ページ お手入れのときに確認してください …………… 5、14～18ページ 異常発生の際に確認してください …………… 5、19ページ
<input type="checkbox"/>	アース工事(D種(第3種)接地工事)が完了しているか、電気工事店にご確認ください。 アース工事が不完全ですと、感電などの重大事故につながる可能性があります。

1. 安全のために必ずお守りください

ご使用のとき

お客様 チェック欄	⚠ 警告
<input type="checkbox"/>	<p>ご使用のときにご注意いただきたい方 下記のような病気加療中の方や持病のある方は、パルスマッサージバスの使用ができるか医師にご相談ください。</p> <ul style="list-style-type: none"> ・ 高血圧症の方 ・ 貧血の重い方 ・ 糖尿病の方 ・ 皮膚疾患の方 ・ その他持病および病気加療中の方
<input type="checkbox"/>	<p>小さなお子様、体の不自由な方の一人での使用はさけてください。 浴槽でおぼれたり、ケガをする恐れがあります。</p> 
<input type="checkbox"/>	<p>吸込口カバーがゆるんだ状態や外れた状態で運転することは、絶対におやめください。 吸込口が露出することにより、身体の一部が吸引され、おぼれたり、ケガをする恐れがあります。</p> 
<input type="checkbox"/>	<p>運転中に浴槽内のお湯に潜ることは絶対におやめください。</p> 
<input type="checkbox"/>	<p>運転中に吸込口をふさぐことは絶対におやめください。</p> 
<input type="checkbox"/>	<p>髪の毛が吸い込まれる恐れがあるので注意してください。</p>

お客様 チェック欄	⚠ 注意
<input type="checkbox"/>	<p>回転噴流ユニット、ジェット噴流ユニット(16、17ページ参照)を外したまま、運転しないでください。 機器の故障の原因になります。</p>

1. 安全のために必ずお守りください

お手入れのとき

お客様 チェック欄	 警告
<input type="checkbox"/>	<p>フィルターの掃除の後、吸込口カバーは、確実に元の状態にセットしてください。 (15ページ参照)</p> <p>吸込口カバーを外したまま運転しますと、身体の一部が吸引され、おぼれたり、ケガをする恐れがあります。</p> <p>また、異物が吸い込まれ、機器の故障の原因になります。</p>

お客様 チェック欄	 注意
<input type="checkbox"/>	<p>吸込口カバーとフィルターは1週間に1回以上、噴流ユニットは月に1回程度掃除をしてゴミや毛髪を取り除いてください。(15、16、17ページ参照)</p> <p>毛髪やゴミが詰まったままご使用になりますと気泡噴流の量が減少し、十分な気泡浴を味わうことができません。</p> <p>詰まりがひどい場合は、安全装置が作動して停止します。</p>
<input type="checkbox"/>	<p>お手入れは、必ず運転を停止させてから行ってください。</p> <p>運転したまま行いますと、吸込口に吸引され、ケガをする恐れがあります。また、機器の故障の原因になります。</p>

異常発生のとき

お客様 チェック欄	 警告
<input type="checkbox"/>	<p>自分で修理・分解・改造しないでください。</p> <p>感電や火災の原因となります。</p>

お客様 チェック欄	 注意
<input type="checkbox"/>	<p>商品に異常が生じたときは、19ページの「異常かなと思ったら」にしたがってください。</p>

2. 各部のなまえとはたらき

バスタブ部

注意シール(バスタブ上縁貼り付け)

警告

- ・吸込口カバーがゆるんだ状態や外れた状態で運転することは絶対におやめください。
- ・髪の毛が吸い込まれるおそれがあるので注意してください。
- ・運転中に浴槽内のお湯に潜ることは絶対おやめください。
- ・お子様だけで入浴中の運転はおやめください。
- ・運転中に吸込口を絶対にふさがないでください。
- ・このラベルは、はがさないでください。
- ・その他の注意事項については、取扱説明書をよく確認の上ご使用ください。



注意シール(吸込口貼り付け)

警告

- ・吸込口カバーがゆるんだ状態や外れた状態で運転することは絶対におやめください。ケガや故障の原因となります。
- ・週1度を目安に吸込口カバーを外し、掃除をしてください。機器の故障の原因となります。
- ・お手入れ方法
 1. 吸込口カバーを左にまわしてから、手前に引き抜きます。
 2. 吸込口カバーとフィルターのゴミ等をブラシで取り除き、布またはスポンジで水洗いして下さい。
 3. 抜いた時と逆の手順で吸込口カバーを取付けて下さい。
 ※詳細は取扱説明書をご覧ください。

リモコン

パルスマッサージバスの運転や停止、気泡流のモードや強さを設定します。

回転噴流口 2箇所

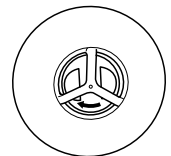

回転する2つの穴から気泡流が出ます。

排水栓

バスタブの湯水を排出するときに、栓を抜きます。

ジェット噴流口 2箇所

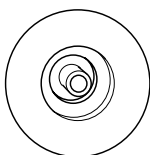

固定された1つの穴からストレート気泡流が出ます。噴流方向は手で変えられます。

吸込口

フィルター

※毛髪や細かいゴミの吸い込みを防止します。

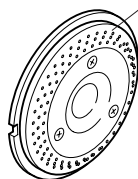

吸込口カバー

異物の吸い込みを防止します。

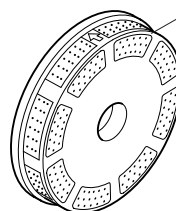

機器部

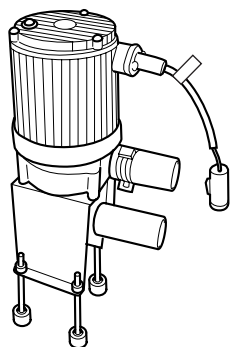

ポンプユニット
システムバス内に内蔵しています。

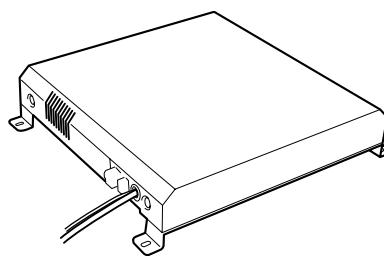

電源ユニット
安全装置の作動および運転・停止の制御を行います。

2. 各部のなまえとはたらき

リモコン部

操作方法は、11ページのご使用方法をお読みください。

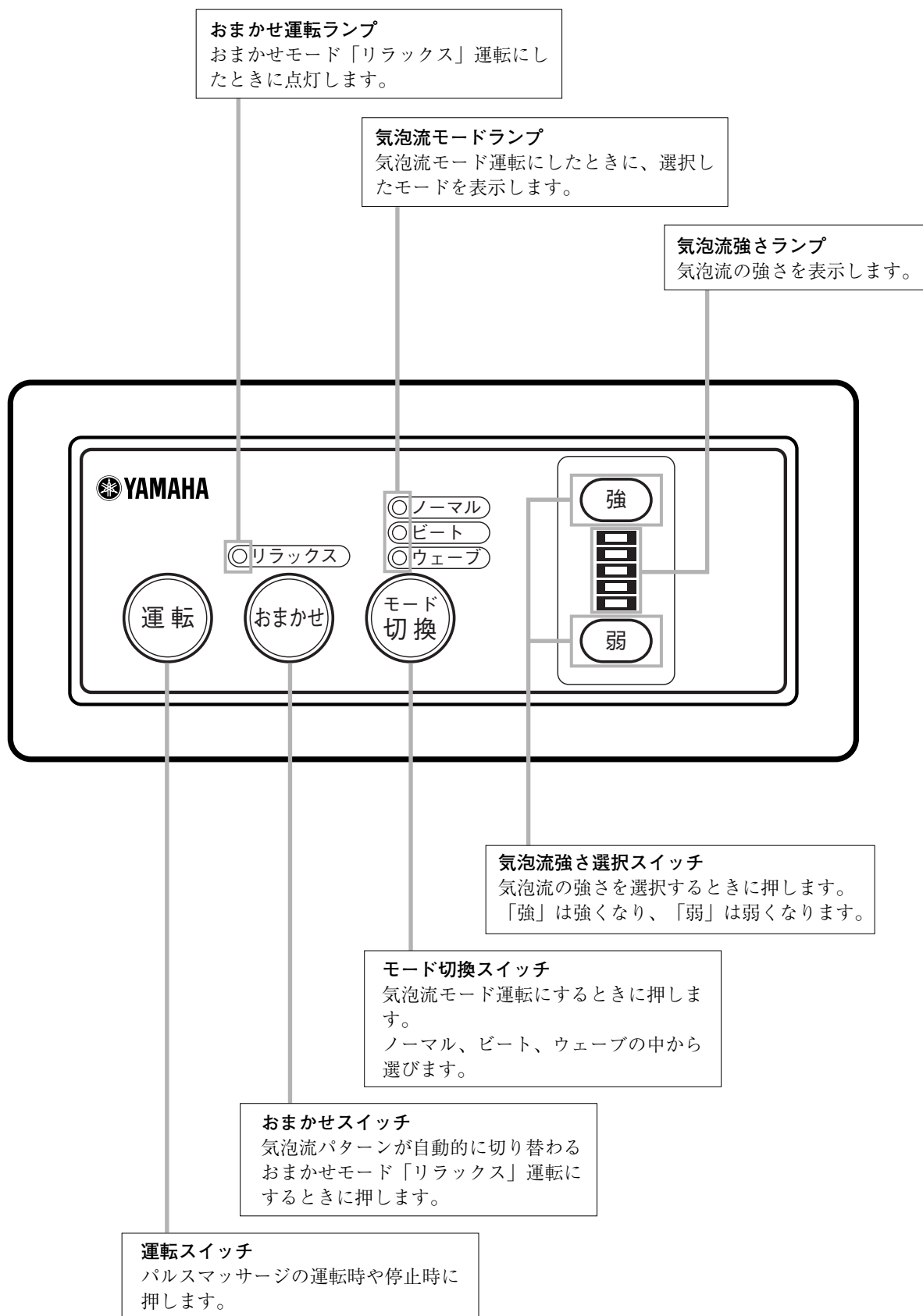

3. 注意とお願い

お湯はりについての注意とお願い

- 噴流口の上端より3cm以上のところまで、お湯をはってください。
指定水位までお湯をはっていない場合、噴流が水面上に噴出します。

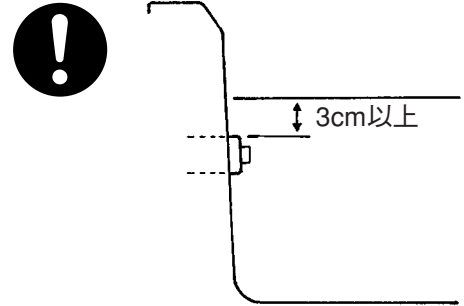

追焚き運転についての注意とお願い

- パルスマッサージの気泡が追焚き経路へ入らないように入浴してください。
パルスマッサージの気泡が追焚き経路に入り、給湯機の追焚き循環ができなくなることがあります。
万一、同時使用により給湯機の追焚き循環ができなくなった場合は、パルスマッサージの運転を停止し、追焚き用ポンプに呼び水をしてください。(給湯機の取扱説明書をご参照ください。)

凍結防止についての注意とお願い

凍結の恐れがあるときは、ポンプや配管などの破損を防止するため、次の処置をしてください。

- 追焚機能のない給湯機をご使用になっている場合
浴槽のお湯はすべて排水してください。
- 追焚機能付給湯機をご使用になっている場合
それぞれの給湯機の取扱説明書にしたがって、適切な処置をしてください。

3. 注意とお願い

ご使用のときの注意とお願い

- 入浴温度、時間や気泡流の強さなど、体調や体力に合わせて、無理のない入浴をしてください。
気分が悪くなったら、すぐに運転を停止して、浴室外に出てください。



- 吸込口カバーを、必ず吸込口にセットして運転してください(15ページ参照)。



- フィルターを固定しているネジは、絶対に外さないでください。

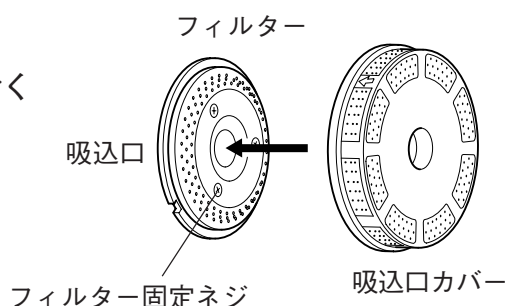

- 運転中に足や手で噴出口や、吸込口をふさがないでください。
機器の故障の原因になります。

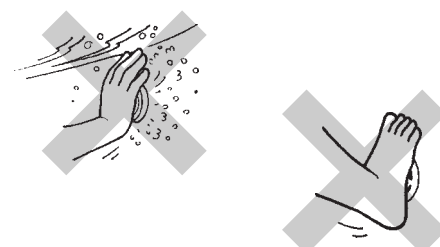

- 浴槽に湯水のない状態で、運転スイッチを押さないでください。
ポンプユニットが故障する原因となります。

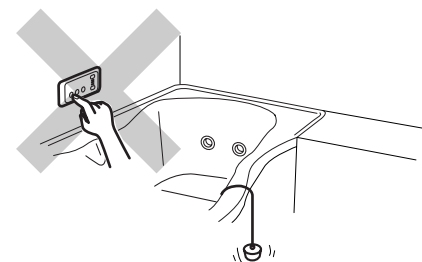

- 以下の入浴剤は使用しないでください。
機器の故障の原因になります。



・イオウ分の入った入浴剤

樹脂材料および金属材料をいためることがあります。

・白濁成分の入った入浴剤

白濁効果のための土質成分などは研磨作用があるため、樹脂材料をいためることがあります。

4. ご使用方法

運転・停止のしかた

1) 運転の開始

リモコンの運転スイッチを押します。

- ・ 噴出口から気泡流が出て、同時にリモコンのモードランプと強さランプが点灯し、パルスマッサージの運転が開始されます。
- ・ 運転開始直後の5秒間は、ポンプ内のエアーを排出するため自動的に「強」運転します。



運転開始時のリモコン表示

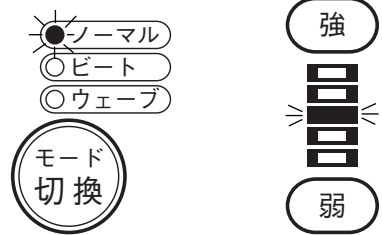

- ※エアー排出時間中は、気泡流モード、強さ選択およびおまかせモードの選択はできません。
- ※運転後15分で切忘れ防止が働き自動停止します。引き続き連続でご使用になる場合は、再度運転スイッチを押してください。なお、連続使用は3回までとしてください。ポンプの過熱により、安全装置がはたらき自動停止する場合があります。
- ※吸込口に異物が吸引された場合、安全装置が働いて運転が自動停止します。自動停止した場合は、その原因を取り除いてから運転スイッチを押してください。再び運転を開始します。

2) 運転の停止

再びリモコンの運転スイッチを押します。

- ・ 気泡流が止まり、リモコンのランプも消灯します。



- ※運転停止を忘れた場合、切忘れ防止が働いて、15分経つと運転は自動的に停止します。

気泡流強さの切り替え

運転している状態で、リモコンの気泡流強さスイッチを押します。

- ※運転停止時や運転開始直後のエアー排出時間中(約5~7秒間)は、気泡流強さの選択はできません。

- ・ 「強」スイッチを押せば気泡流は強くなり、「弱」スイッチを押せば弱くなります。
お好みの強さを選んでください。
- ・ 強さは、強から弱まで5段階です。

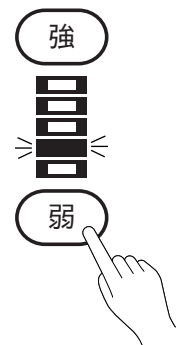

4. ご使用方法

気泡流モード(手動切り替え)運転

■ 気泡流モードの選択

運転している状態で、リモコンのモード切換スイッチを押します。

※運転停止時や運転開始直後のエア排出時間中(約5~7秒間)は、気泡流モードの選択はできません。



- ・モード切換スイッチを押すごとに
ノーマル→ビート→ウェーブ→ノーマル
と切り替わります。
お好みのモードを選んでください。

モード名	モードの特徴	気泡流パターン
ノーマル	気泡流が連続して出てきます。	
ビート	気泡流が断続して出てきます。	
ウェーブ	大きな波をくり返します。	

おまかせモード(自動切り替え)運転

■ おまかせモードの選択





運転している状態で、リモコンのおまかせスイッチを押します。

※運転停止時や運転開始直後のエア排出時間中(約5~7秒間)は、おまかせモードの選択はできません。

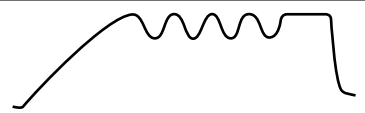

- ・おまかせスイッチを押すと、おまかせモード「リラックス」に切り替わります。

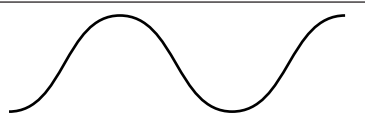
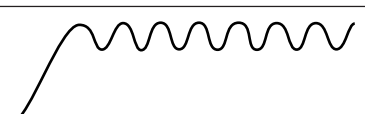
- ・おまかせモード「リラックス」は様々な気泡流のパターンがあらかじめ設定してあります。(5種類のパターンが20秒ずつ繰り返し運転されます。)

パターン名	パターンの特徴	気泡流パターン
1.ウエーブ1	強さが徐々に増加し、その後小さな波が出ます。	
2.ビート	気泡流が断続して出てきます。	
3.ウエーブ2	大きな波をくり返します。	
4.ウエーブ3	細かい波をくり返します。	
5.リズム	断続した気泡流が徐々に強くなります。	

■ 気泡流モードへの変更

モード切換スイッチを再度押してください。

- ・気泡流モードになり、モードの選択ができます。



気泡流の方向の換えかた(ジェット噴流口のみ)

■ ジェット噴流口ノズルの角度調整

噴流口のノズルを手指で動かすことにより、気泡流の方向を変えることができます。お好みの方向に調整してください。

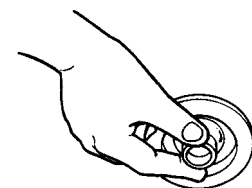

※気泡流が吸込口に直接入ると、空運転防止装置が働き、運転が自動停止します。

自動停止した場合は、ノズルの角度を変えて、再度運転スイッチを押してください。

※回転噴流口ノズルは噴出方向の角度調整ができません。

5. お手入れ方法

道具の選択

- 洗剤およびその他薬品類は、それぞれの注意表示にしたがって正しくお使いください。

※ 使い方を誤ると、手肌の荒れその他人体に悪影響をおよぼしたり、機器の故障の原因になることがあります。

汚れ具合により、下表から道具(お手入れの方法)を選んでください。

程度	道具(お手入れの方法)
かすかな汚れ	やわらかい布で乾拭き
少々の汚れ	布またはスポンジで水洗い
ややひどい汚れ	中性洗剤またはバスクリナーを使用
ひどい汚れ	工業用アルコールを布などに浸して

使用してはいけない道具・洗剤



- ・ タワシ、毛先の硬いブラシ…………… すり傷が付く
- ・ 研磨剤入り洗剤 …………… 光沢が落ちる
- ・ シンナー、ベンジン、アセトンなどの溶剤 …… プラスチック部分が溶ける
- ・ カビ取り剤、漂白剤 …………… 変色する
- ・ 酸、アルカリ洗剤 …………… 変色する
- ・ 固形型カビ防止剤(塩素系) …………… 金属部分が変色する

毎日のお掃除のしかた

噴流口の表面と吸込口の表面：毎日

水洗いをしてから、柔らかい布またはスポンジで拭き取ってください。

吸込口カバーとフィルターのお掃除のしかた：1週間に1回以上

- 定期的にゴミや毛髪を取り除き、中性洗剤で汚れを落とし、十分に水洗いをしてください。その後、柔らかい布またはスポンジで拭き取ってください。(クレンザーなどの研磨剤入りのものは使用しないでください。)



- ・ 毛髪やゴミが詰まったままご使用になりますと、気泡噴流の量が減少し、十分な気泡浴を味わうことができません。
- ・ また、パルスマッサージバス本体の寿命を縮めることにもなります。
※ 詰まりがひどい場合は安全装置が作動して停止します。

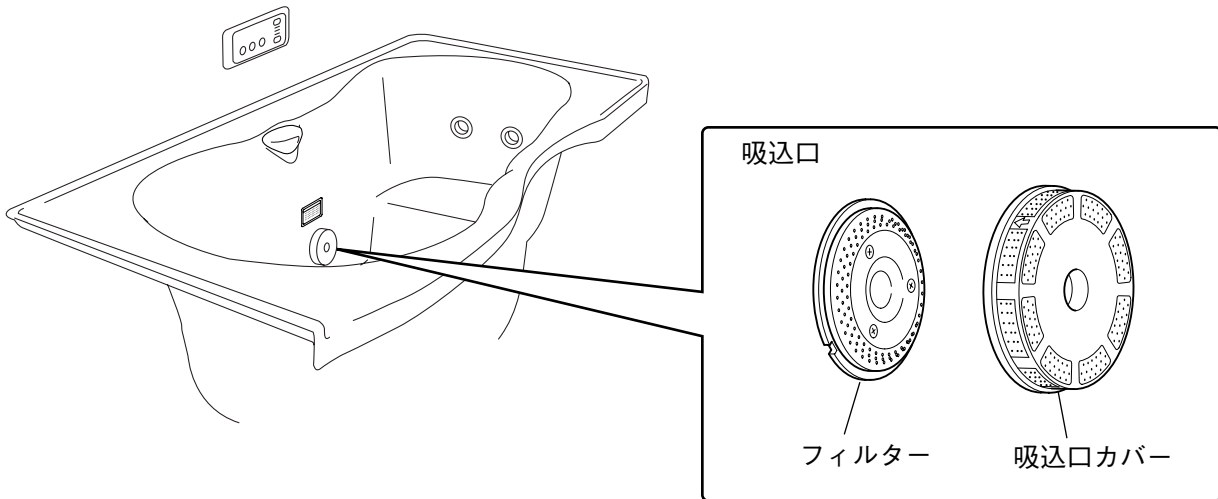

1) 吸込口カバーの取り外し

吸込口カバーを左に少し回して、手前に引き抜きます。

2) 吸込口カバーの掃除

吸込口カバーに付着した毛髪、ゴミを除去し汚れをきれいに洗い落とします。

穴に詰まった毛髪やゴミは、歯ブラシで除去してください。

3) フィルターの掃除

フィルターに付着した毛髪、ゴミを除去し、穴に詰まった毛髪やゴミは、歯ブラシで除去してください。

⊘ フィルターを固定しているネジは絶対に外さないでください。

4) 吸込口カバーの取り付け

吸込口カバー裏側の矢印(裏側に凸部があります)を吸込口の凹部溝に合わせてはめ込み、右に回して固定します。

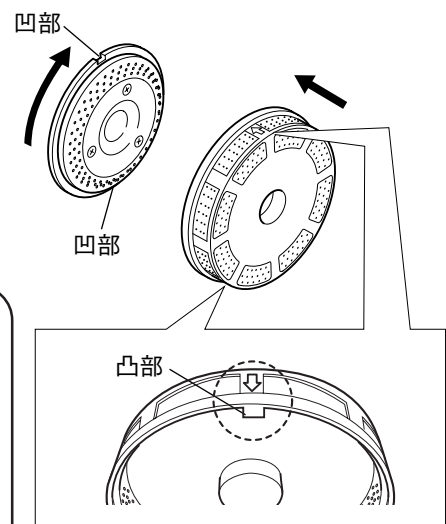
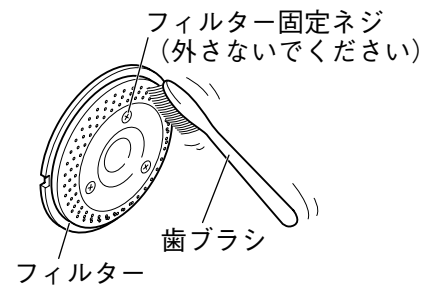
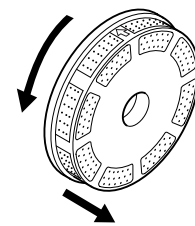

・吸込口カバーが破損したり、取り付けが不十分(ゆるくてすぐに外れてしまうなど)になった場合は、吸込口カバーを交換してください。

吸込口カバーのご注文は、お買い上げの販売店にご依頼ください。

・部品名称：吸込口カバー

・部品番号：ZBLPPRSA090A0

・価格：585円(税込み：614円)

※部品名称・部品番号・価格は製品の改良などにより、予告なく変更することがあります。

回転噴流ユニットのお掃除のしかた：1カ月に1回程度

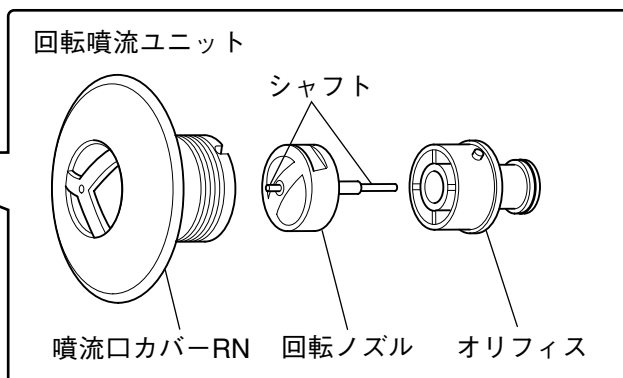
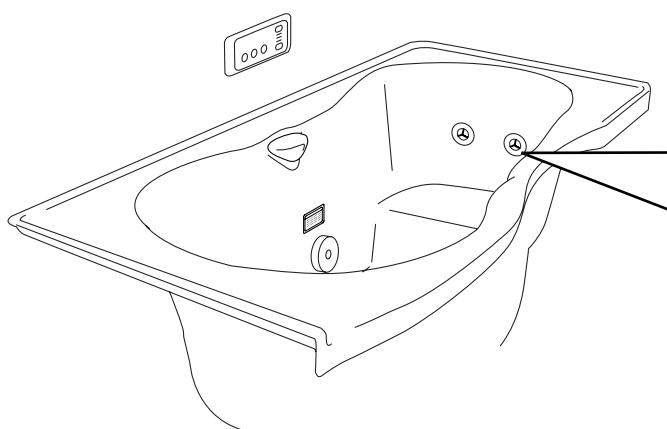

1) 回転噴流ユニットの取り外し

噴流口カバー-RNを左に回して、手前に引き抜きます。

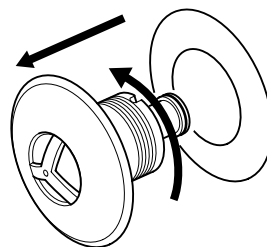

2) オリフィスの取り出し

オリフィスを取り出します。
(左右に引っ張り嵌合を外します。)

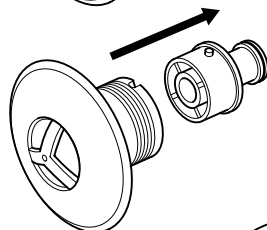

3) 回転ノズルの取り出し

回転ノズルを取り出します。

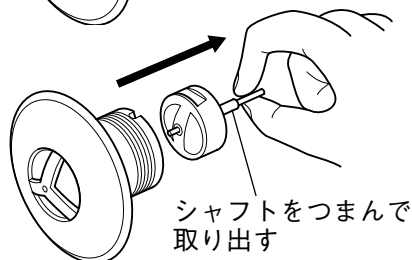

4) 噴流口カバー-RN、回転ノズル、オリフィスの清掃

各部に付着した毛髪、ゴミを除去し、汚れをきれいに洗い落とします。

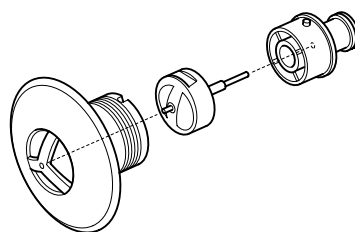

5) オリフィスと回転ノズルの取り付け

回転ノズルの両側のシャフトを噴流口カバー-RNとオリフィスの中心にあるシャフト受け穴に入れます。

オリフィスの突起を噴流口カバー凹部に合わせてカチッというまではめ込みます。

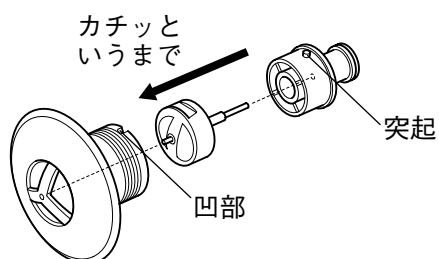

※ オリフィスの中心にあるシャフト受け穴に入れずにはめ込むと、運転時ノズルが回転しません。

6) 回転噴流ユニットの取り付け

回転噴流ユニットの中心を、噴流口中央の受け部に合わせて押し込み、右に回して固定します。

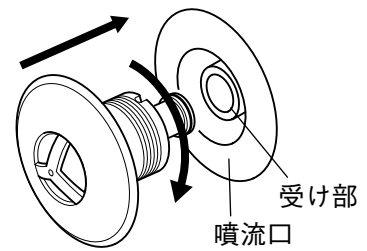

ジェット噴流ユニットのお掃除のしかた：1カ月に1回程度

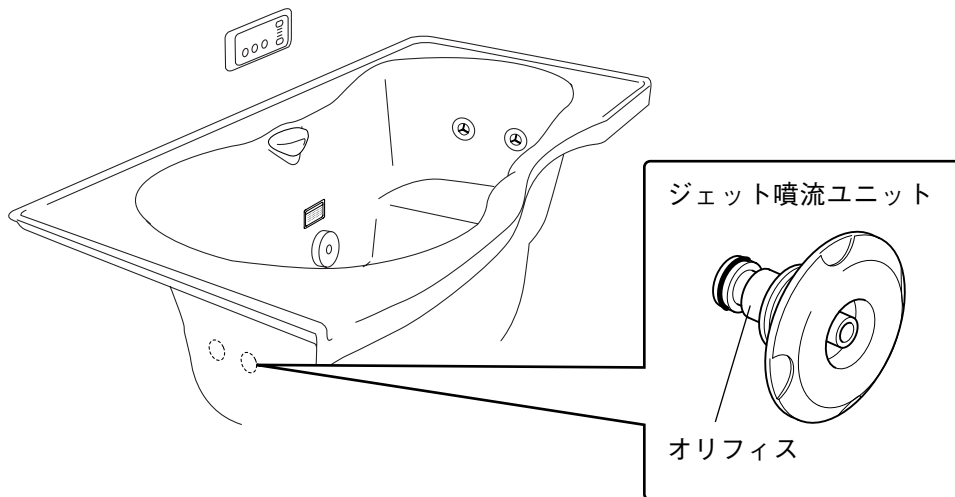

1) ジェット噴流ユニットの取り外し

ジェット噴流ユニットを左に回して、手前に引き抜きます。

2) ジェット噴流ユニットの清掃

付着した毛髪、ゴミを除去し、汚れをきれいに洗い落とします。

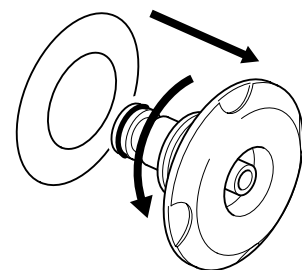

3) ジェット噴流ユニットの取り付け

ジェット噴流ユニットの中心を、噴流口中央の受け部に合わせて押し込み、右に回して固定します。

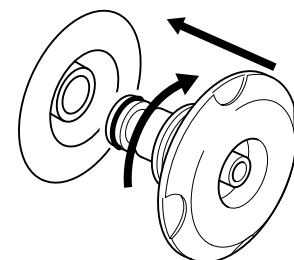

配管のお掃除のしかた：半年に1回程度

推奨洗剤	入手方法	主成分
ジョンソン株式会社 フロ釜洗い ジャバ1つ穴用 (2個必要です：1個250g)	スーパー、DIY店等でご購入ください。	過炭酸ナトリウム キレート剤 ジシアンジアミド 安定化剤 界面活性剤
松下電器産業 株式会社 循環温浴器用洗浄剤 PPW-A1213 (24時間風呂配管用洗浄剤：1袋500g)	松下電器系列の電気店でご購入ください。	過炭酸ナトリウム 界面活性剤 アルカリ剤 金属イオン封鎖剤 酵素

使用方法：使用に際しては、各洗剤の取扱説明書の注意事項を遵守してください。

- 1) 噴流口の上3cm以上のところまで、浴槽に水を張ります。
 - ・水は、残り湯も使えます。
 - ・温い湯を使えば、洗浄効果が上がり、よごれが落ちやすくなります。
- 2) 洗浄剤500gを浴槽に投入します。
- 3) ノーマルモードで15分間運転します。
(運転後15分で切り忘れ防止が働き、自動停止します。)
- 4) 浴槽の水を排水します。
- 5) 浴槽を水ですすぎます。
- 6) 再度、噴流口の上3cm程度まで水を張ります。
- 7) ノーマルモードで数分間運転します。
- 8) 浴槽の水を排水します。
- 9) フィルターと吸込口カバーを掃除します。(15ページ参照)
- 10) 吸込口カバーを取り付けます。(15ページ参照)

6. 異常かなと思ったら

商品に異常が生じたときは次の点をご確認いただき、異常の原因を取り除いてください。それでも正常に運転できない場合、またはその他の異常な動作が生じたときは、運転スイッチを切り、お買い上げの販売店または最寄りの弊社営業所にご相談ください。

現象	原因	処置方法	記載ページ
運転スイッチを押しても運転しない。または、運転しても数秒後に止まる。	浴槽に十分水をはっていないため、空運転防止装置が作動した。	所定の水位まで水をはってください。	→9ページ
	停電している。	通電されるのを待ってから、再度運転スイッチを押してください。	
	ポンプまたは配管が凍結しているため、過負荷保護装置が作動した。	浴槽に給湯後、約1時間程待ってから、運転スイッチを押してください。	→11ページ
	ポンプにエアが入っていて、空運転防止装置が作動した。	再度、運転スイッチを押してください。それでも停止する場合は、2～3回繰り返してください。	→11ページ
	吸込口カバーまたはフィルターに毛髪やゴミなどが詰まって安全装置が作動した。	吸込口カバーとフィルターのゴミを除去してください。	→15ページ
運転中にバスタブ裏側から、お湯のこぼれる音がする。	噴出口を閉塞した。	噴出口を閉塞した原因を取り除いてください。	
気泡流の出方が使い始めの頃より弱くなった。	吸込口カバーまたはフィルターに毛髪やゴミなどが詰まっている。	吸込口カバーとフィルターのゴミを除去してください。	→15ページ
	オリフィスにゴミなどが詰まっている。	噴流ユニットを取り外し、ゴミを除去してください。	→16ページ
運転中に気泡流がとまる。	切忘れ防止(連続運転防止装置)が作動した。	ひき続きご使用になるときは、再度運転スイッチを押してください。	→11ページ
	吸込口カバーまたは吸込口のフィルターに毛髪やゴミなどが詰まったため、安全装置が作動した。	吸込口カバーとフィルターのゴミを除去してください。	→15ページ
	気泡流が吸込口に入り、空運転防止装置が作動した。	噴出口ノズルの角度を変えて、気泡流が直接吸込口に入らないように、調整してください。	→13ページ
回転噴流口のノズルが回転しない。	回転ノズルまたはオリフィスに毛髪やゴミが詰まっている。	回転噴流ユニットを取り外し清掃してください。	→16ページ
	回転噴流ユニット清掃時、回転ノズルがしっかり取り付けられていない。	回転ノズルをオリフィスの中心にあるシャフト受け穴に確実に入れて取り付けます。	→16ページ
上記の処置を行っても正常運転できないとき、およびその他の異常動作が生じたとき	運転スイッチを切り、お買い上げの販売店または最寄りの弊社営業所にご相談ください。		

7. アフターサービス

修理を依頼される時

23ページの無料修理保証書をご参照ください。

補修用性能部品の最低保有期間

弊社は、本製品の補修用性能部品を、製造打切り後7年間保有しております。

販売店からの注文により供給します。

(性能部品とは、製品の機能を維持するために必要な部品です。)

修理の際の連絡先

この取扱説明書をよくお読みの上再度点検していただき、異常があるときはお買い上げの販売店または最寄りの弊社営業所までお申し出ください。

■ お買い上げの販売店名と連絡方法は、裏表紙便利メモに記入しておく便利です。

■ 弊社営業所は、裏表紙の一覧表をご覧ください。

修理を依頼されるときに、ご連絡いただきたい内容

■ ご住所 ■ ご氏名 ■ 電話番号

■ 商品名 ■ 品番 ■ ご購入日

■ 故障内容(どこの、何が、どのようになったか)

■ 訪問ご希望日(ご都合の悪い日も合わせてご連絡ください)

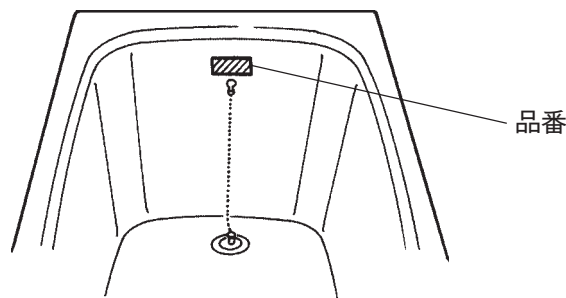

8. 主な仕様

● 操作部

リモコン	運転 / 停止 気泡流モード切り替え 気泡流強さ切り替え
噴出口	回転噴流ユニット 2箇所 ジェット噴流ユニット 2箇所(気泡流角度可変) 計 4箇所
吸込口	浴槽1箇所(フィルター付き)

● 機能部

電源ユニット	外形寸法	幅310×奥行310×高さ50mm
	質量	3.5kg
	定格電圧	AC100V 50/60Hz
	定格消費電力	390W
ポンプユニット	形式	クローズド羽根非自吸式
	定格流量	100L/min(揚程10m時)
モーター	形式	直流ブラシレスモーター
	定格入力	DC30V 10.5A

● 安全装置

空運転防止装置	電流検知(マイコン)
異物吸い込み防止装置	電流検知および負圧作動弁
過負荷保護装置	電流検知
ポンプロック保護装置	電流検知および過電流検出回路
切り忘れ防止装置	マイコンタイマー(15分)
漏電遮断器	100V 15mA 0.1秒にて作動

9. 配線図

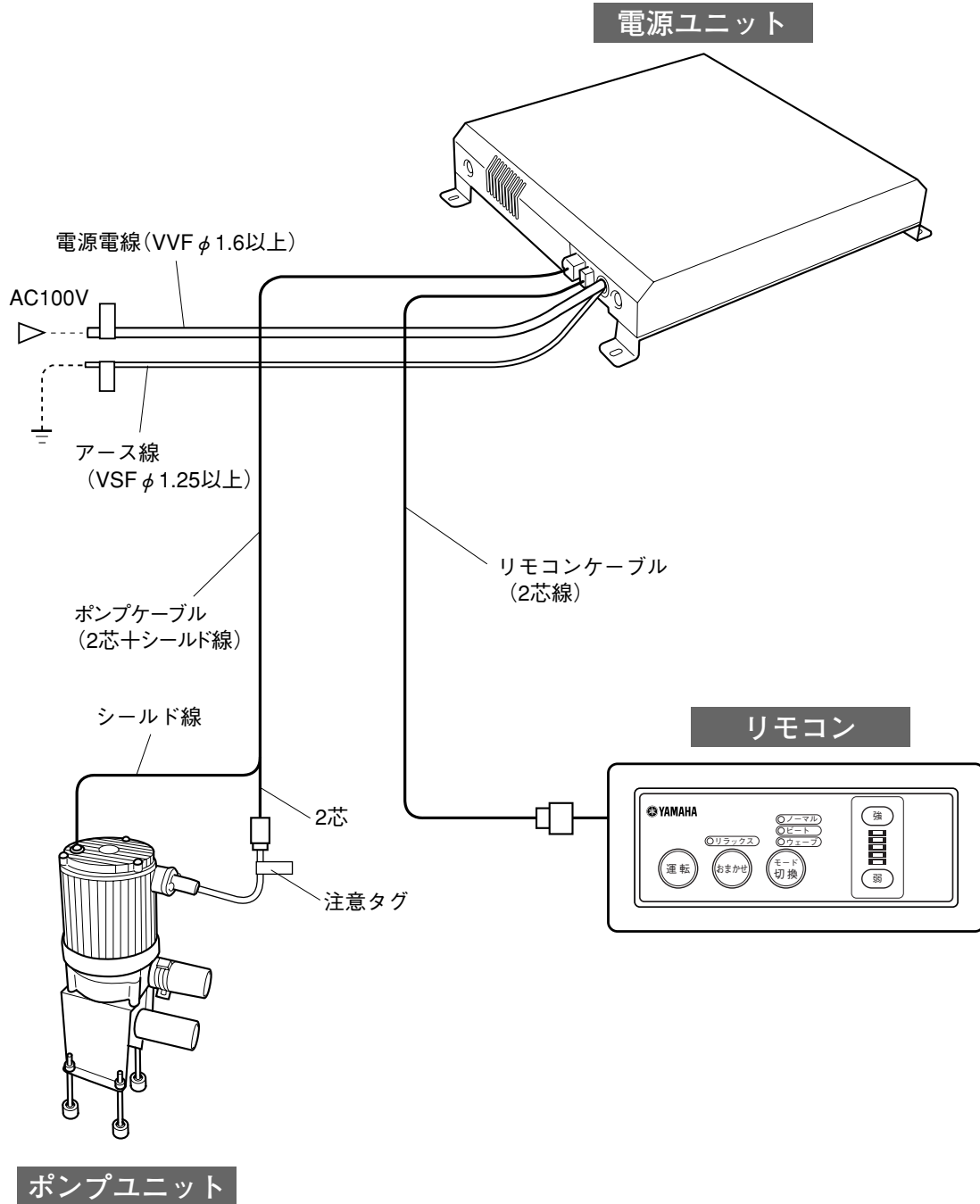

10. 廃棄処分される場合のお願い

パルスマッサージバスを廃棄処分される場合には、許可を受けている処理業者に処理を依頼してください。詳しくは、販売店にご相談ください。

保証書

当社は、当該製品に関して、無料修理規定に則り無料修理を行うことをお約束します。保証期間中に故障・損傷などの不具合(以下「不具合」といいます)が発生した場合には、お買い上げ販売店に修理をご依頼ください。その際に本書をご提示ください。
 なお、保証書が別途添付されている部品・製品は、その保証書にしたがいます。
 本書は再発行いたしませんので、紛失されないよう大切に保管してください。

商品名 (または品番)	パルスマッサージバス	保証期間	1年
※お客様	ふりがな ご芳名	※お引渡し日	西暦 年 月 日
	様	※販売店	店名
	ご住所 〒		住所
	お電話 ()		電話 ()

(※印欄は必ずご記入ください。)

無料修理規定

1. 保証期間

施工者様よりの商品の引渡し日から起算した期間をいいます。引渡し日とは、
 ・改修工事の場合、引渡し日は改修部分の工事完了の日とします。
 ・分譲住宅(建売住宅)、分譲及び賃貸マンションの場合、引渡し日は建築物が建築主様へ引き渡された日とします。

2. 保証内容

取扱説明書(または、ご愛用のしおり)、ラベルなどの注意書きにしたがった正しい使い方でご使用した場合、保証期間内は無料で修理いたします。

3. 免責事項

次の事項に該当する場合は、免責とさせていただきます。保証期間内でも、次のような場合には有料となります。

- ①住宅用途以外で使用した場合の不具合または住宅用途と異なる使用方法による場合の不具合
(例えば、業務用としての使用、車両・船舶の備品としての使用等)
- ②お客様が適切な使用、維持管理を行わなかったことによる不具合
(例えば塩素系の洗浄剤、漂白剤、ヌメリ取り剤の使用、水道法に定められた水質基準に適合しない水による不具合、お手入れ不足による汚れの付着、カビの発生、扉ヒンジがゆるんだままでの使用による扉の外れ等)
- ③お客様自身による施工または移動(移設)、分解、改造などに起因する不具合
- ④建築躯体、関連設備工事など商品以外の不具合による商品の不具合
- ⑤水垢、赤水(錆)等給水側の供給事情や、配管不備による不具合
- ⑥犬、猫、鳥、鼠などの動物や羽りなどの昆虫の行為による不具合
- ⑦部品、製品の経年変化または使用に伴う摩耗などにより生じる不具合
(例えば、塗装品の色あせ、木製品の反り、ひび割れ、変色や樹脂部品の変質、変色等)
- ⑧吸込口カバー、フィルター、噴流ユニット等の消耗部品の消耗に起因する不具合
- ⑨火災・爆発などの事故、落雷・地震・噴火・水害などの天変地異または公害・異常水圧・異常水質・指定以外の電源(電圧・周波数)・塩害・凍結・温泉地域の腐食性空気、その他の異常な外部環境による不具合
- ⑩当社の手配によらない業者の輸送上、加工上、組立て上、施工上、管理上、メンテナンス上などの不備による不具合
(例えば、クリーニング業者による指定外のクリーニング剤使用による変色や腐食、工事業者の養生不足による変色や腐食など)

4. 特記事項

- ①本書は日本国内においてのみ有効です。ただし、離島及びこれに準じる遠隔地に出張した場合は、出張に要した費用を申し受けます。
- ②本書の提示が無い場合は、保証期間を製造月起算といたします。
- ③本書にお引渡し年月日、お客様名、販売店名の記入がない場合、あるいは当社または販売店以外が字句を書き換えられた場合には、保証期間を製造月起算といたします。
- ④ご転居、住宅の譲渡などで、本書に表示されているお客様と所有されているお客様とが異なる場合は、事前にお買い上げ販売店にご相談ください。
- ⑤本書に記入してあるお買い上げ販売店に修理をご依頼できない場合は、当社お客様相談窓口にご相談ください。

<修理記録>

年月日	内 容	部品取替	費 用	保証期間	修理員名
年 月 日		有・無	有料・無料	内・外	
年 月 日		有・無	有料・無料	内・外	
年 月 日		有・無	有料・無料	内・外	

※ 本書は本書に明示した期間、条件のもとにおいて無料修理をお約束するものです。したがって本書によってお客様の法律上の権利を制限するものではありません。保証期間経過後の修理などについてご不明な場合は、お買い上げの販売店または、当社お客様相談窓口にお問合せください。



修理サービスはお買い上げの販売店にご依頼ください。

便利メモ おぼえのため、記入されると便利です。

ご購入店名 ()	ご購入年月日 年 月 日
最寄りの ご相談窓口 ()	品番
	製造番号

製品についてのご質問、ご相談、あるいはアフターサービスについてのお問い合わせは、お客様相談窓口へお寄せください。

お客様相談窓口



商品についてのご相談 ☎ **0120-808-194**

受付時間 / 月曜～金曜 9:00～18:00



修理のご相談 ☎ **0120-119-555**

受付時間 / 月曜～金曜 9:00～18:00 土曜・日曜・祝日 9:00～17:00

お電話は、内容確認とサービスの向上等を目的として、保存(録音)させていただくことがあります。あらかじめご了承ください。なお、個人情報保護方針は<http://www.yamaha-living.co.jp>に公表してあります。

ヤマハリビングテック株式会社

〒432-8001 静岡県浜松市西山町1370

06-02 ZBTPHONA320A0