

取扱説明書

もくじ

1. 安全のために必ずお守りください	2
2. ミストeの仕組みとはたらき	7
3. 各部のなまえとはたらき	10
4. ご使用時の注意とお願い	13
5. ご使用方法	16
ミスト運転のしかた	16
足ぼか運転のしかた	17
暖房運転のしかた	18
涼風運転のしかた	18
乾燥・換気・24時間換気運転のしかた	19
凍結予防	19
6. お手入れ方法	20
吹出し口のお手入れ方法	20
7. 異常かなと思ったら	21
こんなときは	22
8. 保証とアフターサービス	23
9. 主な仕様	24
10. 故障診断アラーム一覧表	25
11. ミストeの動作切替一覧表	26
12. 廃棄について	30

ご使用の際は、マックス株式会社製「浴室暖房・換気・乾燥機 BS-241SHY」の取扱説明書も合わせてお読みください。

このたびは、ミストeをお買い上げいただき、まことにありがとうございます。

- ・ この取扱説明書をよくお読みの上、安全にお使いください。
- ・ この取扱説明書を大切に保管し、必要なときにお読みください。
- ・ 保証書は、弊社システムバスの取扱説明書に記載のものと兼用です。
- ・ この説明書は、ミストeの主に浴室加湿機について説明してあります。

1. 安全のために必ずお守りください

◎ ここに示した注意事項は、守らないと人身事故や家財の損害に結び付くものです。
安全に関する重要な内容ですので、必ず守ってください。

◎ 表示マークについて

誤った使い方をしたときに生じる危害や損害の程度を次の表示マークで区分し、説明しています。



この表示の欄は、取扱いを誤った場合「使用者が死亡または重傷を負うことが想定される」危険の程度をいう。



この表示の欄は、取扱いを誤った場合「使用者が傷害を負うことが想定される、または物的損害の発生が想定される」危険・損害の程度をいう。

◎ お守りいただく内容の種類を、次の図記号で区分し、説明しています。



製品の取扱いにおいて、その行為を禁止する図記号です。



製品の取扱いにおいて、注意を喚起するための図記号です。





製品の取扱いにおいて、指示に基づく行為を強制する図記号です。



— 付記 —

- ・お読みになった後は、お使いになる方がいつでも見られるところに、必ず保管してください。
- ・転居される場合は、新しく入居される方が製品を安全にお使いいただくために、この取扱説明書を新しく入居される方、または取次ぎされる方にお渡しください。



ご購入のとき

図記号	
	ミスTは、「浴室暖房・換気・乾燥機 BS-241SHYの取扱説明書」、「システムバスに添付されているご愛用のしおり」、および「システムバス本体の注意ラベル」の記載内容に従って使用する。 誤った使い方をすると、思わぬ事故や故障の原因となります。
	ご使用になる前に、この取扱説明書の以下の項目を必ず確認する。 誤った使い方をすると、事故や故障の原因となります。 ご使用のときに確認してください …… 3～6、13～19ページ お手入れのときに確認してください … 6、20ページ 異常発生の際に確認してください … 6、21～22ページ







設置のとき









図記号	 警告
	<p>この機器はアースが必要なため、アースなしで使用しない。また、アース線はガス管・水道管・避雷針・電話のアース線には接続しない。</p> <p>万一、機器が故障した場合、感電のおそれがあります。 アース工事(D種(第3種)接地工事)されていることを電気工事店様にご確認ください。</p>
	<p>井戸水・温泉水・塩水・地下水を使用しない。</p> <p>水質によっては、機器や配管を腐食させる原因になります。 水道法に定められた水質基準に適合した水を使用してください(ただし、水質全硬度(炭酸カルシウムなど)100mg/L以上の水を除きます)。</p>

ご使用のとき



図記号	 警告
	<p>長時間にわたりミスト浴をしない。</p> <p>顔や頭部に温風を長時間あてるとのぼせたり、脱水症状や低温ヤケド、体調変化や健康障害の原因になります。</p> <p>とくに次のような方が使用する場合は、入浴中は機器を停止するか、まわりの人が注意してください。</p> <ul style="list-style-type: none">・疲労の激しい方・皮膚の弱い方・皮膚感覚の弱い方・お年寄り・温風が体にあたることを好まない方・サウナが体質的に合わない方・病気やケガなどで、自分の意思では体を動かさない方

1. 安全のために必ずお守りください



図記号	 警告
	<p>次のような方はミスト浴はしない。</p> <ul style="list-style-type: none"> ・ 心臓病(心筋梗塞、狭心症、危険な不整脈など)の方 ・ 動脈硬化症の方 ・ 睡眠薬を飲まれた方 ・ 医師に入浴を禁じられている方 ・ 呼吸器障害の方 ・ 乳幼児 ・ 妊娠中の方 ・ 飲酒された方 ・ 発熱のある方 ・ 重度の疲労の方 ・ 体調が悪い方
	<p>下記のような病気加療中の方や持病のある方や、健康状態に不安のある方は、ミスト浴が使用できるか医師に相談する。健康をそこなうおそれがあります。</p> <ul style="list-style-type: none"> ・ 高血圧症の方 ・ 皮膚疾患の方 ・ 貧血の重い方 ・ 糖尿病の方 ・ その他持病および病気加療中の方
	<p>浴室内にベンジン・ガソリン・スプレー缶やカセットボンベなど、引火のおそれのあるものを置かない、持ち込まない。</p> <p>火災や爆発のおそれがあります。</p>
	<p>地震・火災などの緊急の場合は、ただちに使用を中止し、すみやかに機器用の分電盤のブレーカー(開閉器)をOFFにする。</p> <p>思わぬ事故の原因になります。</p>
	<p>ミスト・足ぼか・暖房運転時、暑すぎると感じたときは停止する。</p> <p>個人差があるため無理のない時間で運転を行ってください。 (16～18ページ参照)</p>
	<p>修理技術者以外の方は、機器本体やリモコンの分解および修理等は絶対に行わない。</p> <p>思わぬ事故や故障の原因になります。</p>

図記号	 注意
	<p>機器本体やリモコンに故意にお湯や水をかけない。 故障の原因になります。</p>
	<p>運転中に吹出し口や空気吸込口などに、指や棒を入れない。 内部でファンが高速回転しています。とくに小さなお子さまがいるご家庭では、注意してください。 ケガや機器の故障の原因になります。</p>
	<p>小さなお子さまが遊んだり、いたづらをしないよう注意する。 思わぬ事故の原因となります。</p>
	<p>動植物に温風・送風を直接あてない。 動植物に悪影響をおよぼす場合があります。</p>
	<p>温泉水や温泉成分を含んだ入浴剤を使用しない。 温泉水や温泉成分を含んだ入浴剤を使用した湯水や湯気が本体に付着しますと、変色・腐食などにより性能および耐久性を著しく損なう原因になります。</p>
	<p>ミスト運転・足ぼか運転中や、運転停止直後は吹出し口に手を触れない。 吹出し口が高温になっているため、手を触れないよう注意してください。 ケガやヤケドの原因になります。</p>
	<p>小さなお子さま一人での機器の使用や入浴はしない。 思わぬ事故の原因となります。</p>
	<p>火気は近づけない。 火災や故障の原因になります。</p>



1. 安全のために必ずお守りください

図記号	 注意
	<p>ミスト運転および足ぼか運転後は必ず換気を行う。</p> <p>機器や浴室が濡れたままの状態だとカビの発生の原因となります。 早く乾燥させるためには換気運転をおすすめします。 (浴室暖房・換気・乾燥機の取扱説明書参照)</p>

お手入れのとき

図記号	 注意
	<p>機器本体・リモコンに、浴室用洗剤・防カビ剤・塩素系洗剤・殺虫剤・アルコールなどをふきかけない。</p> <p>万一かかった場合は、すぐに水でぬらし、かたく絞った布でふき取ってください。 故障、サビなどの原因になります。また、機器本体の樹脂部分に付着した洗剤等を放置すると、ひび割れ、変色等の原因になります。</p>
	<p>お手入れをするときは</p> <ul style="list-style-type: none">・必ず運転を停止する・機器が冷えていることを確認する <p>思わぬ事故の原因となります。</p>

異常発生のとき

図記号	 警告
	<p>異常音、水漏れ、異臭など異常に気づいたときは</p> <ol style="list-style-type: none">①すぐ使用を中止する。②「異常かなと思ったら」(21～22ページ)に従い処置する。③上記処置をしても直らない場合は使用を中止し、お買い求めの販売店、またはシステムバスの取扱説明書の裏表紙に記載の修理のご相談窓口まで連絡する。

2. ミストeの仕組みとはたらき

ミストeは、「浴室加湿機」と「浴室暖房・換気・乾燥機」で構成し、それぞれ単独運転と連動運転を行います。

全体概略図

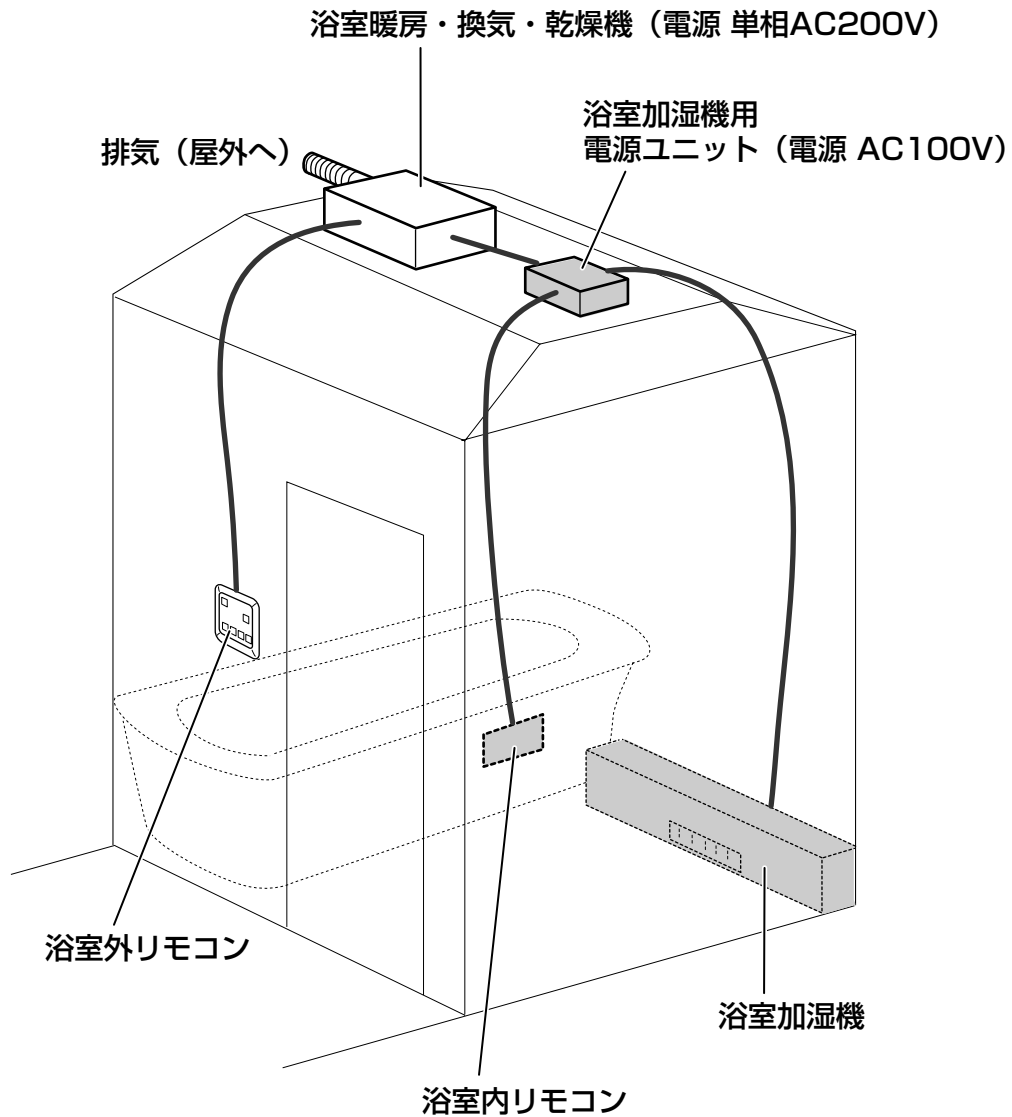

こんなことができます

ミスト

ミスト浴で発汗

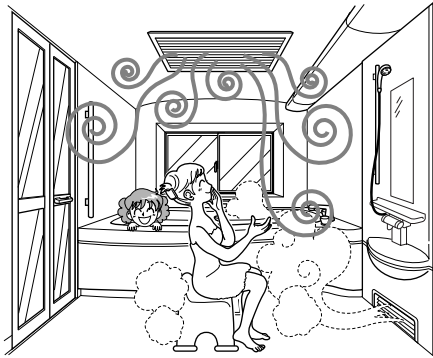

足ぽか

足もとを暖めたり、
暖かい時期のミスト浴



暖房

冬場も健康入浴



涼風

ほてった体に心地よい

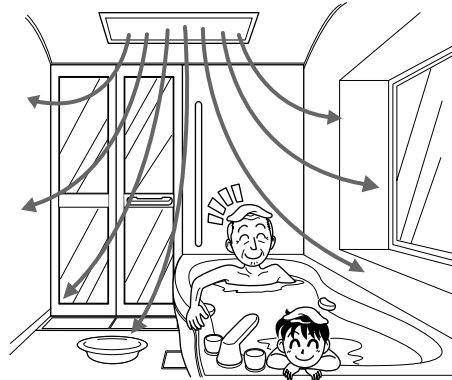

乾燥

我が家はいつも洗濯日和

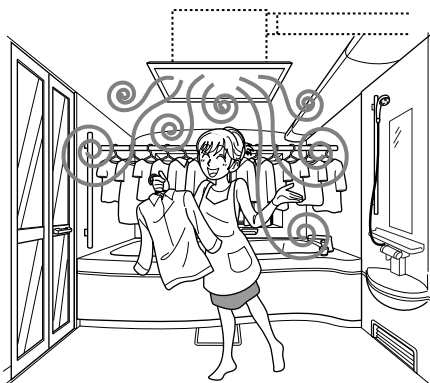

換気・24時間換気

浴室の湿気を排出・家全体の換気

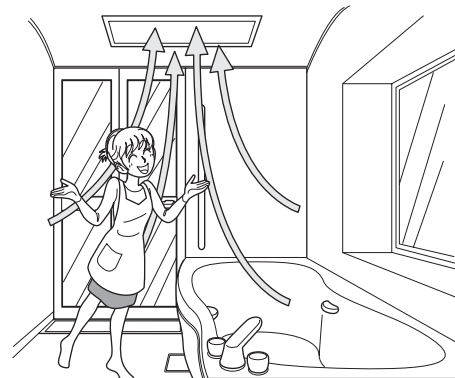

各運転の動作

矢印は空気の流れを示します。

➡ は加湿温風 ➡ は風(室温) ➡ は温風

浴室内リモコンで操作

ミスト運転

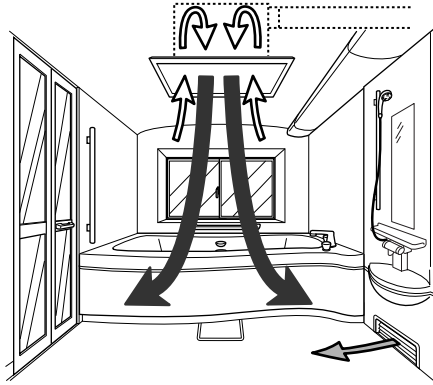

暖房運転と加湿運転により浴室を暖めます。
(16ページ)

足ぽか運転

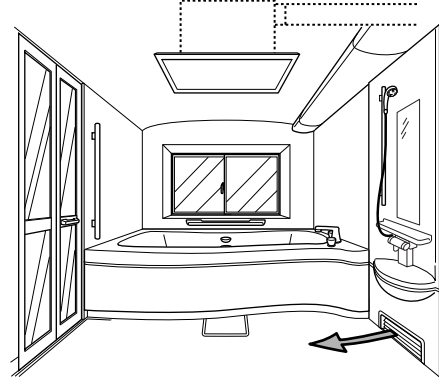

加湿運転により洗い場の足元を暖めます。
(17ページ)

浴室内・外リモコンで操作

暖房運転

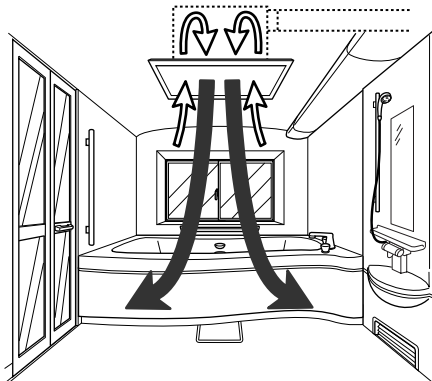

浴室内の空気を暖めます。
(18ページ)

涼風運転

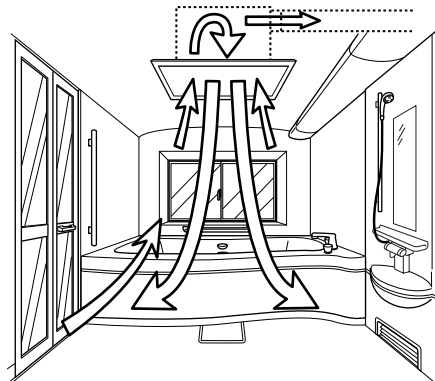

浴室内空気の循環と低风量排出を同時に行います。
(18ページ)

浴室外リモコンで操作

乾燥運転

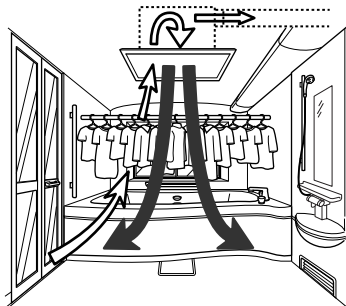

浴室内の空気を暖め、湿気を排出します。
(19ページ)

換気運転

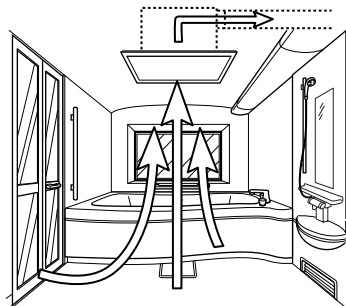

浴室内の空気を排出します。
(19ページ)

24時間換気運転

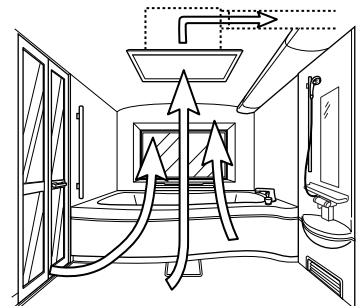

家全体の空気を24時間低风量排出します。
(19ページ)

3. 各部のなまえとはたらき

浴室加湿機

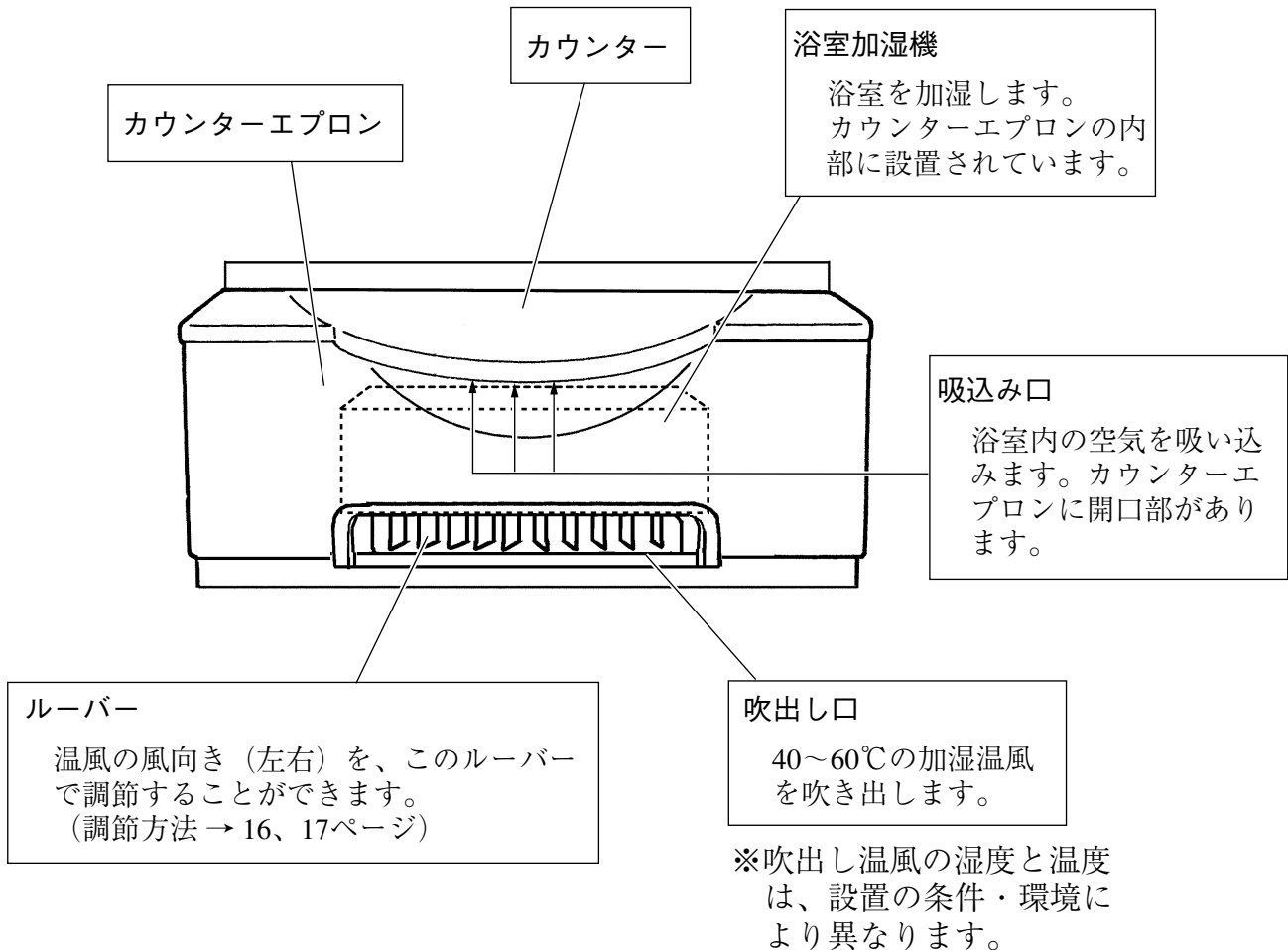

●カウンターとカウンターエプロンの形状は、浴室の品番により多少異なります。

お願い

浴室暖房・換気・乾燥機のはたらきについては、「浴室暖房・換気・乾燥機」の取扱説明書をご覧ください。

浴室内リモコン

操作方法は、16～18ページのご使用方法をお読みください。

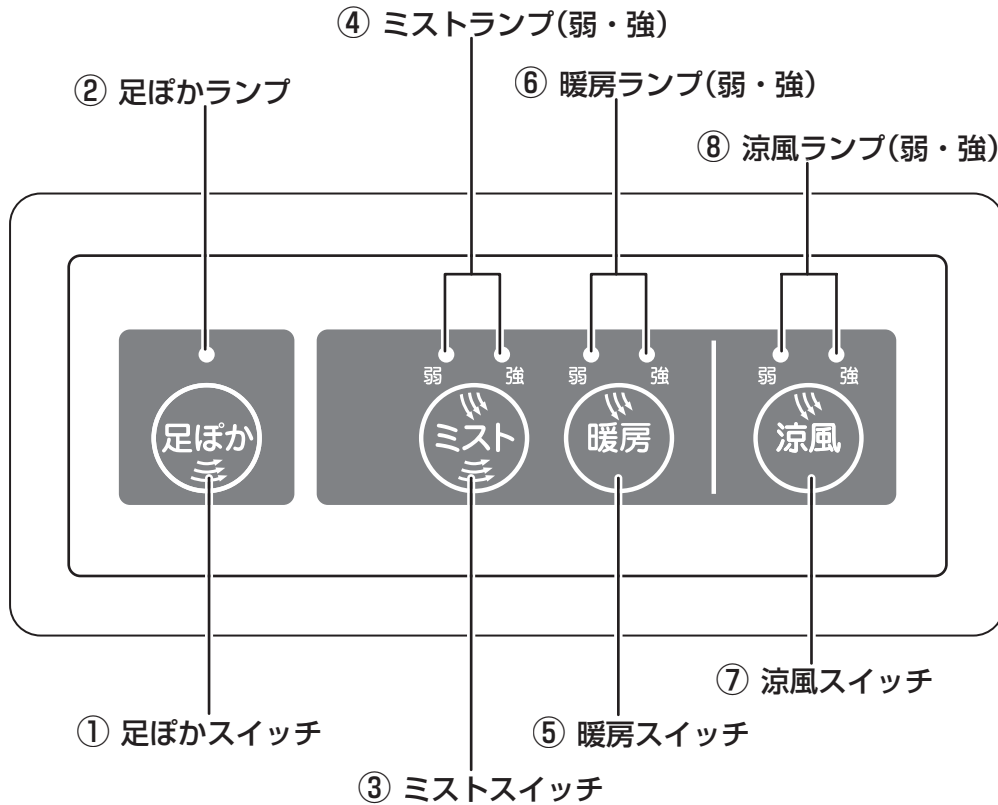

① 足ぽかスイッチ(17ページ)

足ぽか運転させるとき、足ぽか運転を停止させるときに押します。

② 足ぽかランプ

足ぽか運転中に点灯します。

③ ミストスイッチ(16ページ)

ミスト運転させるとき、ミスト運転を停止させるときに押します。
押すと「強運転」→「弱運転」→「停止」になります。

④ ミストランプ(弱・強)

ミスト運転中に点灯します。
温風の強さを表示します。

⑤ 暖房スイッチ(18ページ)

暖房運転させるとき、暖房運転を停止させるときに押します。

押すと「強運転」→「弱運転」→「停止」になります。

⑥ 暖房ランプ(弱・強)

暖房運転中に点灯します。
温風の強さを表示します。

⑦ 涼風スイッチ(18ページ)

涼風運転させるとき、涼風運転を停止させるときに押します。

押すと「強運転」→「弱運転」→「停止」になります。

⑧ 涼風ランプ(弱・強)

涼風運転中に点灯します。
風の強さを表示します。

- 浴室内リモコンの操作により、浴室加湿機が単独運転したり、浴室暖房・換気・乾燥機と連動運転したりします。各運転状態とリモコン表示については、26～29ページのミストeの動作切替一覧表をお読みください。

3. 各部のなまえとはたらき

浴室外リモコン

浴室外リモコンは洗面所などの壁に取り付けられています。

詳しくは、「浴室暖房・換気・乾燥機」の取扱説明書をご参照ください。

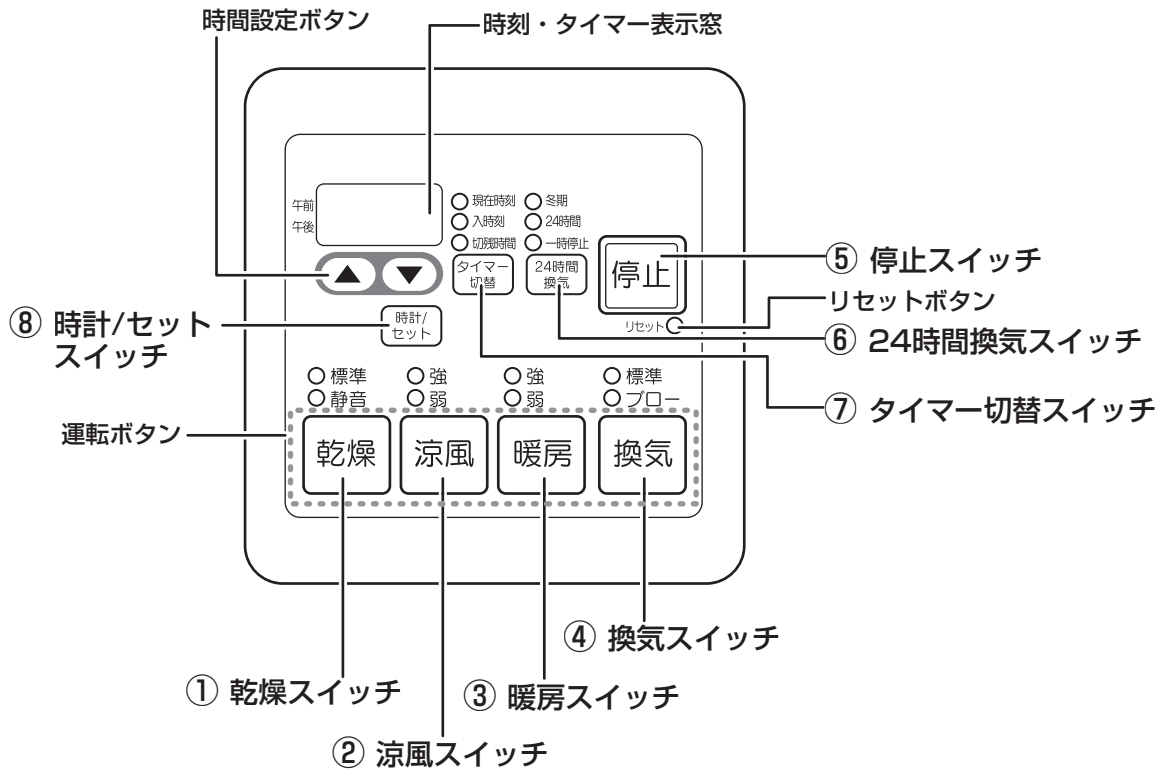

① 乾燥スイッチ

衣類を乾かします。

② 涼風スイッチ

入浴中の蒸し暑さをやわらげます。

③ 暖房スイッチ

浴室を暖めます。

④ 換気スイッチ

浴室を換気します。

⑤ 停止スイッチ

浴室暖房・換気・乾燥機の運転を停止します。

(24時間換気運転の停止はできません)

⑥ 24時間換気スイッチ

浴室内空気の24時間低風量排出をします。

⑦ タイマー切替スイッチ

浴室暖房・換気・乾燥機の運転の運転時間・予約時刻を設定します。
(24時間換気運転の設定はできません)





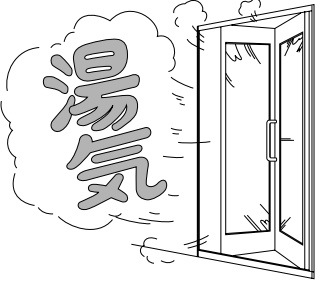

⑧ 時計/セット スイッチ

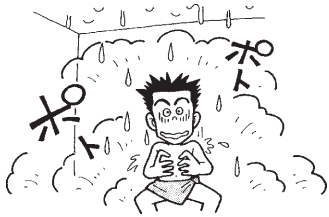

現在時刻の表示・設定・修正をします。

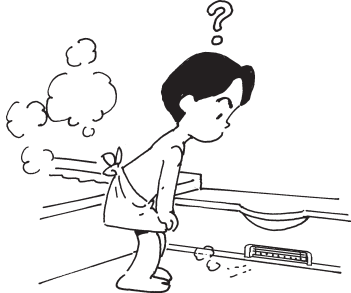
4. ご使用時の注意とお願い

図記号	 注意	
	<p>ミスト運転・足ぼか運転の温度、時間、回数は体調や体力に合わせ、無理のない入浴をする。</p> <p>ミスト浴は、発汗してから5～10分間程度が適当ですが、気分が悪くなったら、すぐに運転を停止して浴室外に出てください。</p>	
	<p>吸込み口および吹出し口は、タオルなどでふさがない。</p> <p>浴室が暖まらなかったり、カウンターエプロン内部に熱がこもってしまいます。</p>	 <p style="text-align: center;">吸込み口 吹出し口</p>
	<p>温風が入浴者に直接当たって熱い場合は、直接当たらないようにルーバーの方向を調節する。</p> <p>調節する場合は、運転を停止して行ってください。運転中は、ファンが回転していますので、ケガをしたり、吹出し口の温度が40～60℃になる場合があります、ヤケドのおそれがあります。ルーバーに無理な力を加えると抜けて外れる場合があります。</p>	 <p style="text-align: center;">ルーバー</p> <p style="text-align: center;">運転を停止して調節してください</p>
	<p>涼風・乾燥・換気・24時間換気運転をする場合は浴室ドアの可動換気ガラリを開く。</p> <p>ガラリを閉めたまま運転をした場合、乾燥または換気がされることがあります(右図は折戸の場合を示しています)。</p>	 <p style="text-align: center;">開閉ガラリ(給気口)</p>
	<p>足ぼか運転またはミスト運転をする場合は、浴室のドアおよび可動換気ガラリを必ず閉める。</p> <p>ドアまたはガラリを開けたままにしておくと、浴室外に湯気がもれます(右図は折戸の場合を示しています)。</p>	

4. ご使用時の注意とお願い

図記号	お願い	
	<p>ミスト運転または足ぼか運転後は換気運転をするなど、よく換気をする。</p> <p>ミスト運転または足ぼか運転の時間や、外気温度などの条件によっては、浴室内の天井や壁などに結露し、水滴が落下します。</p>	
	<p>ミスト運転・足ぼか運転と給湯機の湯はりや追いだきの同時使用は避ける。</p> <p>給湯機で湯はりや追いだきをしているときに、ミスト運転や足ぼか運転をすると、温風温度が下がることがあります。</p>	
	<p>白い霧状の湯気は、暖かい季節や、浴室温度が上昇した後は見えにくくなりますが、機器の加温・加湿能力には変わりありません。</p>	
	<p>浴室内に化粧品類を放置しないでください。</p> <p>クリーム・ゼリー状の化粧品類は、人体の体温になじみやすくなるように作られているため、体温以上の温度になると、変質するおそれがあります。</p>	
	<p>雷が発生し始めたときは、すぐに使用をやめ、分電盤のブレーカー（開閉器）を「OFF」にしてください。</p> <p>機器の故障の原因になります。</p> <p>雷が止みましたら分電盤のブレーカー（開閉器）を「ON」に戻してください。</p>	
	<p>入浴後は必ず換気運転を行ってください。</p> <p>機器本体を良好に保つために、必ず換気運転を行ってください。（浴室暖房・換気・乾燥機の取扱説明書参照）</p> <p>カビの発生原因となります。</p>	
	<p>ミスト運転・足ぼか運転・暖房運転・乾燥運転中に浴室内の温度が上がると、シャンプーなどのポンプ内の空気が膨張して、液体が押し出される場合があります。</p>	

図記号	お願い	
	<p>熱により変形・損傷しやすいものは浴室の外に置いてください。</p> <p>ミスト運転・足ぼか運転・暖房運転・乾燥運転中は、浴室内が高温になる場合があります。</p>	
	<p>1ヶ月に1回5分程度ミスト運転または足ぼか運転を行ってください。</p> <p>長期間運転を行わないと、内部の給湯弁が固着して運転できなくなることがあります。</p>	
	<p>ミスト運転・足ぼか運転・暖房運転・乾燥運転中および停止運転直後は、金属性の物や本体内部およびランドリーパイプは、熱くなっていますので触れないでください。</p>	

お湯を上手にお使いいただくために

- ミストeは、エコキュート・電気給湯機(電気温水器)などの給湯機と接続され、ミスト運転と足ぼか運転時は湯を使います。
これらの給湯機は、お湯をためて使う構造(貯湯式)のため、お湯を使い続けると湯切れ*することがありますので、湯切れに注意して上手にお湯を使ってください。
*湯切れ：ためた湯を使い切り、湯が使えない状態。
- お湯をたくさん使う場合は、沸き増し運転をお願いします。
沸き増し運転の手順は、給湯機の取扱説明書をご覧ください。
- お湯は流し続けるのではなくこまめに止めてください。

お湯の使用量について

お湯の使用量の目安

シャワー	毎分	約10リットル
台所と洗面所	一日	約150リットル

お湯の使用量は、お客様の使い方によって変わります。上記使用量は、多くの給湯機メーカーの目安とされているIBEC(財団法人建築環境・省エネルギー機構)で示された使用量を参考にしています。お湯を上手にお使いいただく目安としてご利用ください。

ミスト・足ぼか運転は、給湯機に蓄えられた高温の湯を15分間で約25リットル使用します(毎分 約1.7リットル)。給湯機のリモコンに残湯量の表示機能がある場合は、使用可能時間算出の目安としてご利用ください。

5. ご使用方法

ミスト運転のしかた

1) 給湯温度の設定

給湯器のリモコンで給湯温度を60℃に設定してください。



浴室・台所・洗面所などの蛇口でお湯をご使用の場合は、高温の湯が出ることもあるのでヤケドに注意する。

2) ミスト運転の開始

浴室のドアおよび可動換気ガラリを閉めます。

浴室内リモコンのミストスイッチを押します。

- ・浴室外リモコンの暖房ランプが点灯します。
(押すごとに「強運転」→「弱運転」→「停止」になります。)
- ・弱運転は、「浴室暖房・換気・乾燥機」が弱になります。)
- ・ミストランプが点灯して、ミスト運転が開始されます。

浴室内リモコン

浴室外リモコン



入浴をする前に、浴室外リモコンの暖房スイッチを押し、浴室内が温くなるまで予熱することで、より快適にミスト運転を楽しむことができます。浴室が冷え切っているときは、入浴される30分～1時間程前から暖房することをお勧めします。

浴室外リモコンの使用方法は、「浴室暖房・換気・乾燥機」の取扱説明書をご覧ください。



温風が入浴者に直接当たって熱い場合は、直接当たらないようにルーバーの方向を調節する。

ルーバーの角度を手で変えることにより、温風の風向き(左右)を変えることができます。

(調節する場合は、運転を停止して行ってください。)

ルーバーに無理な力を加えると抜けて外れる場合があります。

ルーバーの方向を調節しても温風が熱い場合は、給湯器のリモコンで給湯温度を下げてください。給湯温度を下げると、加温能力が下がるため、浴室内温度が十分に高くない場合があるためご注意ください。

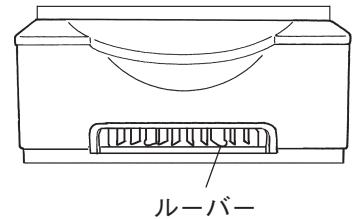

ルーバー

3) ミスト運転の停止

浴室内リモコンのミストスイッチを押します。

(強運転中は2回、弱運転中は1回)

- ・ミストランプが消灯して、ミスト運転が停止します。
- ※停止されない場合でも、ミスト運転開始後、15分間で停止します。
- ・「浴室暖房・換気・乾燥機」の暖房運転時間が15分以下に設定されている場合は、その時間で停止します。

浴室内リモコン

浴室外リモコン

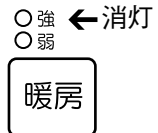

ミスト運転停止の後、ミスト運転や足ばか運転、暖房運転をしない場合は、浴室保全のため、換気されることをお勧めします。換気する場合は、浴室ドアの可動換気ガラリを開けてください。

4) ミスト運転時のご注意

ミスト運転中に、浴室外リモコンの暖房・涼風・換気・乾燥・停止の操作を行うとミスト運転が停止し、操作された運転に切り替わります。

足ぽか運転のしかた

1) 給湯温度の設定

給湯機のリモコンで給湯温度を60℃に設定してください。



浴室・台所・洗面所などの蛇口でお湯をご使用の場合は、高温の湯が出ることがあるのでヤケドに注意する。

2) 足ぽか運転の開始

浴室外リモコンで乾燥、換気、24時間換気運転を停止します。

浴室のドアおよび可動換気ガラリを閉めます。

浴室内リモコンの、足ぽかスイッチを押します。

・足ぽかランプが点灯して、足ぽか運転が開始されます。

浴室内リモコン

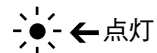

温風が入浴者に直接当たって熱い場合は、直接当たらないようにルーバーの方向を調節する。

ルーバーの角度を手で変えることにより、温風の風向き(左右)を変えることができます。

(調節する場合は、運転を停止して行ってください。)

ルーバーに無理な力を加えると抜けて外れる場合があります。

ルーバーの方向を調節しても温風が熱い場合は、給湯器のリモコンで給湯温度を下げてください。給湯温度を下げると、加温能力が下がるため、浴室内温度が十分に高くない場合があるためご注意ください。

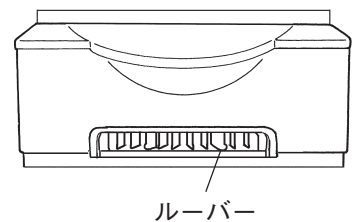

3) 足ぽか運転の停止

浴室内リモコンの足ぽかスイッチを押します。

・足ぽかランプが消灯して、加湿運転が停止します。

※停止されない場合でも、足ぽか運転開始後、15分間で停止するようにタイマー設定されています。

※足ぽか運転の停止は、浴室内リモコンでのみ可能です。

浴室内リモコン



続けてミスト運転や足ぽか運転、暖房運転をされない場合は、浴室保全のため、換気されることをお勧めします。換気する場合は、浴室ドアの可動換気ガラリを開けてください。

4) 足ぽか運転時のご注意

足ぽか運転中に、浴室外リモコンの暖房・涼風の操作を行うと足ぽか運転が停止し、操作された運転に切り替わります。

5. ご使用方法

暖房運転のしかた

1) 暖房運転の開始

浴室のドアおよび可動換気ガラリを閉めます。
浴室内リモコンの暖房スイッチを押します。
※暖房運転時間は浴室外リモコンで設定できます。
(押すごとに「強運転」→「弱運転」→「停止」になります。
弱運転は風速が弱くなります。)

・ 暖房ランプが点灯して、暖房運転が開始されます。

浴室内リモコン



浴室外リモコン



2) 暖房運転の停止

浴室内リモコンの暖房スイッチを押します。
(強運転中は2回、弱運転中は1回)

・ 暖房ランプが消灯して、暖房運転が停止します。

浴室外リモコンを使い運転を開始・停止することもできます。
浴室外リモコンの使用方法は、「浴室暖房・換気・乾燥機」
の取扱説明書をご覧ください。

浴室内リモコン



浴室外リモコン

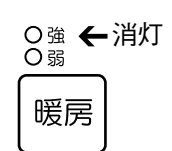

涼風運転のしかた

1) 涼風運転の開始

浴室ドアの可動換気ガラリを開けます。
浴室内リモコンの涼風スイッチを押します。
※涼風運転時間は浴室外リモコンで設定できます。
(押すごとに「強運転」→「弱運転」→「停止」になります。
弱運転は風速が弱くなります。)

・ 涼風ランプが点灯して、涼風運転が開始されます。

浴室内リモコン



浴室外リモコン



2) 涼風運転の停止

浴室内リモコンの涼風スイッチを押します。
(強運転中は2回、弱運転中は1回)

・ 涼風ランプが消灯して、涼風運転が停止します。

浴室外リモコンを使い運転を開始・停止することもできます。
浴室外リモコンの使用方法は、「浴室暖房・換気・乾燥機」
の取扱説明書をご覧ください。

浴室内リモコン



浴室外リモコン



乾燥・換気・24時間換気運転のしかた

乾燥・換気・24時間換気運転は、浴室内リモコンでは操作できません。
浴室外リモコンで、運転および停止操作を行います。
浴室外リモコンの使用方法は、「浴室暖房・換気・乾燥機」の取扱説明書をご覧ください。

凍結予防

浴室加湿機の凍結予防

浴室加湿機の凍結予防は、本体に内蔵されている凍結予防ヒーターにより行います。
凍結予防のため、元電源(分電盤のブレーカー(開閉器))は切らないでください。

浴室加湿機以外の配管の凍結予防

浴室加湿機以外の配管は、加温または十分な保温が必要です。
お買い求めの販売店にご相談ください。

6. お手入れ方法

ミストeは、日常のお手入れで美しく快適にお使いいただけます。



お手入れは、必ず運転を停止させてから行ってください。
本体内部があたたまっているときは、温度が下がるまでお待ちください。

使用してはいけない道具

- タワシ、ナイロントワシ、ブラシ..... 傷が付きます。
- 研磨剤入り洗剤 光沢が落ちます。
- シンナー、ベンジン、アセトンなどの有機溶剤 プラスチック部分が溶けます。
- カビ取り剤、漂白剤 変色します。
- 酸、アルカリ洗剤 変色します。
- 固形型浴室用カビ防止剤(塩素系) 金属部分が腐食します。
- 浴室用ヌメリ取り剤 変色します。
- 強力アカ取り剤 変色します。

吹出し口のお手入れ方法

- ・ 掃除の目安：1カ月に1回程度。
- ・ 化粧ネジ（2本）をゆるめ、吹出し口を取り外します。
- ・ 吹き出し（ルーバー）および吹出し口下を掃除してください。

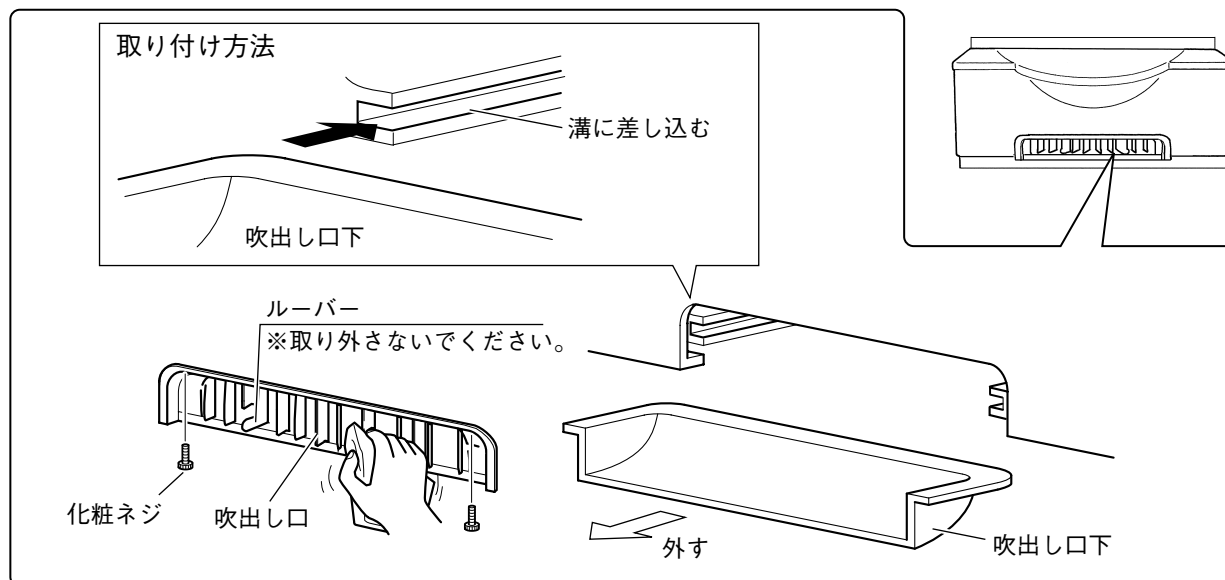

- ・ 中性洗剤を使いスポンジで洗浄してください。
- ・ ルーバーに無理な力を加えると、抜けて外れる場合があります。

7. 異常かなと思ったら

浴室内リモコンに異常が生じた場合は、次の点をお調べになってから、お買い求めの販売店、またはシステムバスの取扱説明書の裏表紙に記載の修理のご相談窓口までご連絡ください。

※ 浴室外リモコンに異常が生じた場合は、「浴室暖房・換気・乾燥機」の取扱説明書をご覧ください。

現象	原因	処置方法	記載ページ
浴室内リモコンのスイッチを入れても、運転されない。 (すべてのランプが点灯しない)	ご家庭の分電盤のブレーカー（開閉器）が「切」になっていませんか。	ブレーカー（開閉器）のスイッチを「入」にしてください。	
浴室内の温度が高くない。	弱運転のまま運転していませんか。	「暖房 弱」「ミスト 弱」の場合は、「暖房 強」「ミスト 強」に切り替えてください。	→16ページ 18ページ
	給湯機の温度設定が低くありませんか。	給湯機の温度を60℃に設定してください。	給湯機の取扱説明書
	浴室が冷え切っている。	入浴される30分～1時間前に、暖房運転を行ってください。	
浴室内の温度が熱すぎる。	強運転のまま運転していませんか。	「暖房 強」「ミスト 強」の場合は、「暖房 弱」「ミスト 弱」に切り替えてください。	→16ページ 18ページ
浴室内リモコンのランプが点滅している。	ミストに異常が発生しています。	アラームナンバーをご確認頂き、お買い求めの販売店、またはシステムバスの取扱説明書の裏表紙に記載の修理のご相談窓口までご連絡ください。	→25ページ

7. 異常かなと思ったら

● 次のような場合は、故障ではありません。

現象	理由
ミスト・足ぽか運転時にミストが白く見えない。	給湯温度が低いとき、浴室内温度が高いときなどは、ミストが白く見えません。
浴室からピシッ、ピシッという音がする。	室内の温度変化により部品が膨張・収縮して、部品どうしが擦れる音です。
ミスト・足ぽか運転と、お湯はり（ふる自動運転）とを同時に行くと、浴室が暖くなるのに通常より時間がかかったり、お湯はりに通常より時間がかかる。	ミスト・足ぽか運転は給湯中と同様にお湯を使います。給湯機によっては、お湯はり中には給湯設定温度を下げたり、お湯はりを一時停止させて待機状態になるのがあります。その場合は同時使用をおさげください。詳しくは給湯機の取扱説明書をご確認ください。
暖房運転で浴室加湿機が動いていない。	暖房運転は、「浴室暖房・換気・乾燥機」のみの動作です。
ミスト運転を行っているのに、浴室外リモコンの暖房ランプが点灯している。	正常な動作です。 (16ページ)
足ぽか運転が、浴室外リモコンの停止スイッチを押しても止まらない。	足ぽか運転の運転・停止は浴室内リモコンで操作してください。浴室外リモコンでは操作できません。
湯切れをしてしまう。	給湯機の温水量には限度があります。残湯量に気を付けてご使用ください。

こんなときは

1) 停電したときは

運転中に停電した場合は、再び通電されても運転は再開されません。
運転させるときは、浴室内リモコンのスイッチを押してください。

2) 給湯機を買い換えるときは

販売店にご相談のうえ、60℃ 2.0L/minで安定した湯温の温水が使える電気給湯機またはエコキュートなどの給湯機をお買い求めください。

3) 浴室内のサーモ付き混合水栓を買い換えるときは

サウナや暖房による浴室内の温度上昇により、水栓内部の湯水が膨張し、不具合が発生する場合がありますので、不具合対策のための圧逃がし逆止弁付きなどの水栓をお買い求めください。
詳しくは、販売店にご相談ください。

8. 保証とアフターサービス

修理を依頼される時

この機器の保証内容は、保証書を含め、システムバスの取扱説明書巻末に記載のものと兼用です。保証期間中(お引渡し日より1年)は、保証の規定に従い修理いたします。

補修用性能部品の保有期間

当社は、本製品の補修用性能部品を、商品廃番後7年間保有しております。販売店からの注文により供給します。

※性能部品とは、製品の機能を維持するために必要な部品です。

修理の際の連絡先

この取扱説明書をよくお読みの上再度点検していただき、なお異常があるときは、お買い求めの販売店、またはシステムバスの取扱説明書の裏表紙に記載の修理のご相談窓口までご連絡ください。

修理依頼の際に、ご連絡いただきたい内容

- ご住所
- お名前
- 電話番号
- お引渡し日
- 商品名：ミストe ESD-1シリーズ
- 商品ID
 - ※ システムバス「ご愛用のしおり」の裏表紙、または浴室のドア枠上部に商品IDが貼り付けされています。
- 故障内容(何の、どこが、どのようになったか。
浴室内リモコンのアラームN0.→25ページ参照)
- 訪問ご希望日(ご都合の悪い日も合わせてご連絡ください)

9. 主な仕様

品番	ESD - 1R ESD - 1L	
設置場所	システムバスカウンター内設置	
機能	浴室のミスト・足ぽか運転、専用浴室暖房・換気・乾燥機との連動運転	
接続給湯機の条件	2.0 L/min使用時に60℃で安定した湯温の温水が使える	
ミスト発生方法	温水湯膜方式	
ミスト温度	吹き出し口にて40～60℃ (吸い込み温度、給湯温度によりかわります)	
使用圧力範囲	0.049～0.2 MPa (0.5～2 kgf/cm ²)	
加温能力	ミスト(強)	加温能力：5.9 kW (5253 kcal/h) (うち浴室加湿部：3.3kW (2838 kcal/h))
	ミスト(弱)	加温能力：5.7 kW (5253 kcal/h) (うち浴室加湿部：3.3kW (2838 kcal/h))
	足ぽか	3.3kW (2838 kcal/h)
加温能力の共通条件	吸込空気温度：20℃、給湯温度：60℃	
温水使用量	2.5 L/min (ミストまたは足ぽか運転時)	
消費電力	ミスト(強・弱)	浴室加湿部：27W
	足ぽか	浴室加湿部：27W
送風機	浴室加湿部	φ90クロスフローファン (DCブラシレスモータ)
熱交換器	アルミプレート型	
温水開閉方式	給湯用 電磁弁付き大気開放弁 (2.5 L/min定流量弁付き)	
接続	給湯	G1/2 (定流量弁接続口径)
	浴室加湿部 電源	VVFケーブル 2.0m付属 AC100 V 50Hz/60Hz (浴室内DC24 V)
重量	浴室加湿部：本体/5kg、電源ユニット/2kg、浴室内リモコン/0.2kg	
外形寸法	浴室加湿部：幅690×高281×奥192mm	
付属品	ミストe取扱説明書	

※ 「浴室暖房・換気・乾燥機 BS-241SHY」の仕様は、「浴室暖房・換気・乾燥機」の取扱説明書を参照ください。

※ 日本水道協会の認証登録番号はZ-69です。

10. 故障診断アラーム一覧表

ミストeに異常が発生した場合、浴室内リモコンのミストランプと暖房ランプが点滅して原因をお知らせします。修理をご依頼されるときに、アラームNo.をご連絡ください。

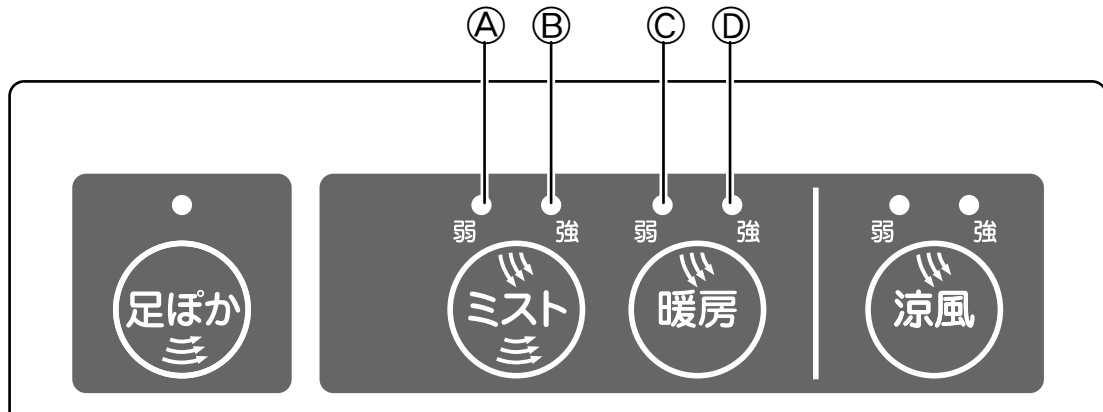

ランプの点滅箇所	アラームNo.	原因
Ⓐ ミスト弱(左側)ランプ	10	リモコン異常
Ⓑ ミスト強(右側)ランプ	11	リモコン通信経路異常
Ⓒ 暖房弱(左側)ランプ	7	ファンモーター異常
Ⓓ 暖房強(右側)ランプ	2	サーミスタ異常
Ⓒ + Ⓓ 暖房ランプ(両方)	14	「浴室暖房・換気・乾燥機」連動異常

11. ミストeの動作切替一覧表

ミストe運転中、リモコンスイッチの操作により、運転モードを切り替えることができます。

浴室内リモコン(浴室加湿機リモコン)

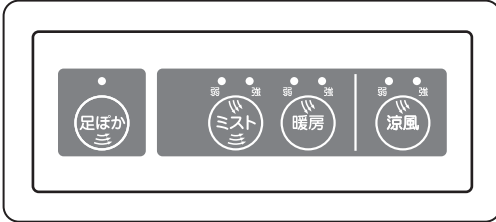

浴室外リモコン(浴室暖房・換気・乾燥機リモコン)

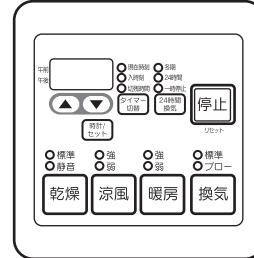

①	操作前の運転状態			リモコンスイッチ操作による切り替わり後の運転状態			浴室内外リモコンのいずれの操作も、後から操作した状態に切り替わります。	
	運転モード	浴室内リモコン表示	浴室外リモコン表示	リモコン	操作したスイッチ	浴室内リモコン表示		浴室外リモコン表示
①	暖房(強)			浴室内リモコン	暖房	暖房(弱)	暖房(弱)	
					ミスト	ミスト(強)	暖房(強)	
					足ぼか	足ぼか	停止(24時間換気除く)	
					涼風	涼風(強)	涼風(強)	
				浴室外リモコン	暖房	暖房(弱)	暖房(弱)	
					涼風	涼風(強)	涼風(強)	
					乾燥	停止	乾燥(標準)	
					換気	停止	換気(標準)	
停止	停止	停止(24時間換気除く)						
②	暖房(弱)			浴室内リモコン	暖房	停止	停止	
					ミスト	ミスト(強)	ミスト(強)	
					足ぼか	足ぼか	停止(24時間換気除く)	
					涼風	涼風(強)	涼風(強)	
				浴室外リモコン	暖房	暖房(強)	暖房(強)	
					涼風	涼風(強)	涼風(強)	
					乾燥	停止	乾燥(標準)	
					換気	停止	換気(標準)	
停止	停止	停止(24時間換気除く)						
③	ミスト(強)			浴室内リモコン	暖房	暖房(強)	暖房(強)	
					ミスト	ミスト(弱)	暖房(弱)	
					足ぼか	足ぼか	停止(24時間換気除く)	
					涼風	涼風(強)	涼風(強)	
				浴室外リモコン	暖房	暖房(弱)	暖房(弱)	
					涼風	涼風(強)	涼風(強)	
					乾燥	停止	乾燥(標準)	
					換気	停止	換気(標準)	
停止	停止	停止(24時間換気除く)						

11. ミストeの動作切替一覧表

	操作前の運転状態			リモコンスイッチ操作による切り替わり後の運転状態				
	運転モード	浴室内 リモコン表示	浴室外 リモコン表示	リモコン	操作したスイッチ	浴室内 リモコン表示		浴室外 リモコン表示
④	ミスト (弱)			浴室内 リモコン	暖房	暖房(強)	暖房(強)	浴室内外リモコンのいずれの操作も、後から操作した状態に切り替わります。
					ミスト	停止	停止	
					足ぼか	足ぼか	停止(24時間換気除く)	
					涼風	涼風(強)	涼風(強)	
				浴室外 リモコン	暖房	暖房(強)	暖房(強)	
					涼風	涼風(強)	涼風(強)	
					乾燥	停止	乾燥(標準)	
					換気	停止	換気(標準)	
停止	停止	停止(24時間換気除く)						
⑤	足ぼか			浴室内 リモコン	暖房	暖房(強)	暖房(強)	浴室外リモコンの乾燥・換気・停止操作では足ぼか運転は停止しません。
					ミスト	ミスト(強)	暖房(強)	
					足ぼか	停止	停止	
					涼風	涼風(強)	涼風(強)	
				浴室外 リモコン	暖房	暖房(強)	暖房(強)	
					涼風	涼風(強)	涼風(強)	
					乾燥	足ぼか	乾燥(標準)	
					換気	足ぼか	換気(標準)	
停止	足ぼか	停止(24時間換気除く)						
⑥	足ぼか + 乾燥 (標準)			浴室内 リモコン	暖房	暖房(強)	暖房(強)	浴室内外リモコンのいずれの操作も、後から操作した状態に切り替わります。
					ミスト	ミスト(強)	暖房(強)	
					足ぼか	停止	乾燥(標準)	
					涼風	涼風(強)	涼風(強)	
				浴室外 リモコン	暖房	暖房(強)	暖房(強)	
					涼風	涼風(強)	涼風(強)	
					乾燥	足ぼか	乾燥(静音)	
					換気	足ぼか	換気(標準)	
停止	足ぼか	停止(24時間換気除く)						
⑦	足ぼか + 乾燥 (静音)			浴室内 リモコン	暖房	暖房(強)	暖房(強)	浴室内外リモコンのいずれの操作も、後から操作した状態に切り替わります。
					ミスト	ミスト(強)	暖房(強)	
					足ぼか	停止	乾燥(静音)	
					涼風	涼風(強)	涼風(強)	
				浴室外 リモコン	暖房	暖房(強)	暖房(強)	
					涼風	涼風(強)	涼風(強)	
					乾燥	足ぼか	乾燥(標準)	
					換気	足ぼか	換気(標準)	
停止	足ぼか	停止(24時間換気除く)						

11. ミストeの動作切替一覧表

	操作前の運転状態			リモコンスイッチ操作による切り替わり後の運転状態				
	運転モード	浴室内リモコン表示	浴室外リモコン表示	リモコン	操作したスイッチ	浴室内リモコン表示		浴室外リモコン表示
⑧ 足ぼか + 換気 (標準)	足ぼか 	換気(標準) 	浴室内リモコン	暖房	暖房(強)	暖房(強)	浴室内外リモコンのいずれの操作も、後から操作した状態に切り替わります。	
				ミスト	ミスト(強)	暖房(強)		
				足ぼか	停止	換気(標準)		
				涼風	涼風(強)	涼風(強)		
			浴室外リモコン	暖房	暖房(強)	暖房(強)		
				涼風	涼風(強)	涼風(強)		
				乾燥	足ぼか	乾燥(標準)		浴室外リモコンの乾燥・換気・停止操作では足ぼか運転は停止しません。
				換気	足ぼか	換気(ブロー)		
停止	足ぼか	停止(24時間換気除く)						
⑨ 足ぼか + 換気 (ブロー)	足ぼか 	換気(ブロー) 	浴室内リモコン	暖房	暖房(強)	暖房(強)	浴室内外リモコンのいずれの操作も、後から操作した状態に切り替わります。	
				ミスト	ミスト(強)	暖房(強)		
				足ぼか	停止	換気(ブロー)		
				涼風	涼風(強)	涼風(強)		
			浴室外リモコン	暖房	暖房(強)	暖房(強)		
				涼風	涼風(強)	涼風(強)		
				乾燥	足ぼか	乾燥(標準)		浴室外リモコンの乾燥・換気・停止操作では足ぼか運転は停止しません。
				換気	足ぼか	換気(標準)		
停止	足ぼか	停止(24時間換気除く)						
⑩ 涼風(強)	涼風(強) 	涼風(強) 	浴室内リモコン	暖房	暖房(強)	暖房(強)	浴室内外リモコンのいずれの操作も、後から操作した状態に切り替わります。	
				ミスト	ミスト(強)	暖房(強)		
				足ぼか	足ぼか	停止		
				涼風	涼風(弱)	涼風(弱)		
			浴室外リモコン	暖房	暖房(強)	暖房(強)		
				涼風	涼風(弱)	涼風(弱)		
				乾燥	停止	乾燥(標準)		
				換気	停止	換気(標準)		
停止	停止	停止(24時間換気除く)						
⑪ 涼風(弱)	涼風(弱) 	涼風(弱) 	浴室内リモコン	暖房	暖房(強)	暖房(強)	浴室内外リモコンのいずれの操作も、後から操作した状態に切り替わります。	
				ミスト	ミスト(強)	暖房(強)		
				足ぼか	足ぼか	停止		
				涼風	停止	停止		
			浴室外リモコン	暖房	暖房(強)	暖房(強)		
				涼風	涼風(強)	涼風(強)		
				乾燥	停止	乾燥(標準)		
				換気	停止	換気(標準)		
停止	停止	停止(24時間換気除く)						

11. ミストeの動作切替一覧表

	操作前の運転状態			リモコンスイッチ操作による切り替わり後の運転状態				
	運転モード	浴室内リモコン表示	浴室外リモコン表示	リモコン	操作したスイッチ	浴室内リモコン表示		浴室外リモコン表示
⑫	乾燥 (標準)	消灯(停止)	乾燥(標準) 	浴室内 リモコン	暖房	暖房(強)	暖房(強)	浴室内外リモコンのいずれの操作も、後から操作した状態に切り替わります。 足ぼかと乾燥は同時に運転します。 浴室内外リモコンのいずれの操作も、後から操作した状態に切り替わります。
					ミスト	ミスト(強)	暖房(強)	
					足ぼか	足ぼか	乾燥(標準)	
					涼風	涼風(強)	涼風(強)	
				浴室外 リモコン	暖房	暖房(強)	暖房(強)	
					涼風	涼風(強)	涼風(強)	
					乾燥	停止	乾燥(静音)	
					換気	停止	換気(標準)	
					停止	停止	停止(24時間換気除く)	
					停止	停止	停止(24時間換気除く)	
⑬	乾燥 (静音)	消灯(停止)	乾燥(静音) 	浴室内 リモコン	暖房	暖房(強)	暖房(強)	足ぼかと乾燥は同時に運転します。 浴室内外リモコンのいずれの操作も、後から操作した状態に切り替わります。 足ぼかと乾燥は同時に運転します。 浴室内外リモコンのいずれの操作も、後から操作した状態に切り替わります。
					ミスト	ミスト(強)	暖房(強)	
					足ぼか	足ぼか	乾燥(静音)	
					涼風	涼風(強)	涼風(強)	
				浴室外 リモコン	暖房	暖房(強)	暖房(強)	
					涼風	涼風(強)	涼風(強)	
					乾燥	停止	乾燥(標準)	
					換気	停止	換気(標準)	
					停止	停止	停止(24時間換気除く)	
					停止	停止	停止(24時間換気除く)	
⑭	換気 (標準)	消灯(停止)	換気(標準) 	浴室内 リモコン	暖房	暖房(強)	暖房(強)	足ぼかと換気は同時に運転します。 浴室内外リモコンのいずれの操作も、後から操作した状態に切り替わります。 足ぼかと換気は同時に運転します。 浴室内外リモコンのいずれの操作も、後から操作した状態に切り替わります。
					ミスト	ミスト(強)	暖房(強)	
					足ぼか	足ぼか	換気(標準)	
					涼風	涼風(強)	涼風(強)	
				浴室外 リモコン	暖房	暖房(強)	暖房(強)	
					涼風	涼風(強)	涼風(強)	
					乾燥	停止	乾燥(標準)	
					換気	停止	換気(ブロー)	
					停止	停止	停止(24時間換気除く)	
					停止	停止	停止(24時間換気除く)	
⑮	換気 (ブロー)	消灯(停止)	換気(ブロー) 	浴室内 リモコン	暖房	暖房(強)	暖房(強)	暖房(強) 足ぼかと換気は同時に運転します。 浴室内外リモコンのいずれの操作も、後から操作した状態に切り替わります。
					リモコン	ミスト	ミスト(強)	
					足ぼか	足ぼか	換気(ブロー)	
					涼風	涼風(強)	涼風(強)	
				浴室外 リモコン	暖房	暖房(強)	暖房(強)	
					涼風	涼風(強)	涼風(強)	
					乾燥	停止	乾燥(標準)	
					換気	停止	換気(標準)	
					停止	停止	停止(24時間換気除く)	
					停止	停止	停止(24時間換気除く)	

※強さの切替が可能な運転モードは(強)(標準)モードから開始された場合の動作表です。

12. 廃棄について

ミストe 廃棄時のお願い事項

ミストeを廃棄する場合には、許可を受けた業者様にご依頼頂き、適切な廃棄処分およびリサイクル可能な部材のリサイクルをお願い致します。

ミストe廃棄部材の不法投棄などありました場合は、廃棄の依頼者が法律違反で罰せられます。

MEMO

