

# 取扱説明書

保証書付

このたびは、料理用整水器「OH-A23Y」をお買い上げいただきまして、まことにありがとうございます。

- この取扱説明書をよくお読みの上、安全にお使いください。
- この取扱説明書を大切に保管し、必要なときにお読みください。
- この商品は医療機器ではありません。

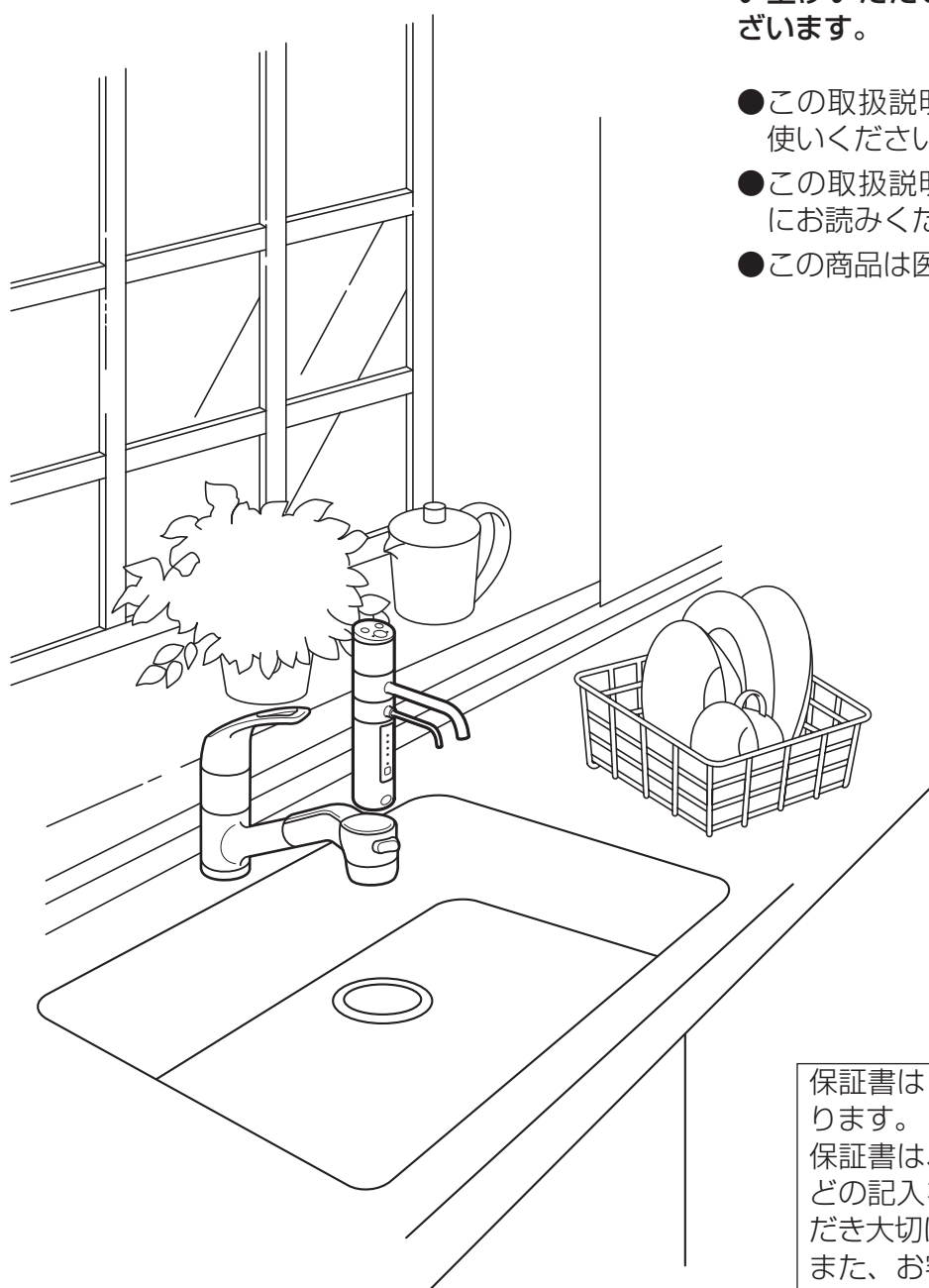

保証書はこの取扱説明書の 38 ページにあります。

保証書は、必ずお買い上げ日、販売店名などの記入をご確認のうえ、お受け取りいただき大切に保管してください。

また、お客様登録カードに必要事項をご記入のうえ、必ずご返送ください。

# も く じ

安全のために必ずお守りください	2
各部のなまえとはたらき	7
●全体図	7
●専用水栓の操作部	8
●専用水栓の表示部	8
知っておいていただきたいこと	9
●pH（ペーハー／ピーエッチ）とは	9
●【料理】・【飲用】・【浄水】・【酸性】モードの水について	9
●浄水カートリッジのはたらき	10
●浄水の水切れについて	10
●自動洗浄について	11
●自動洗浄の流れ	12
浄水カートリッジの取り付け	13
●取り付けの前に	13
●浄水カートリッジの取り付けと確認	13
ご使用方法	16
●【料理】・【飲用】・【浄水】モードの使用方法	16
●【酸性】モードの使用方法	17
お手入れ	19
●専用水栓・電解槽	19
pHの測定	21
●水素イオン濃度（pH値）の測定について	21
●水素イオン濃度（pH値）がアルカリ性を示さないときには	23
浄水カートリッジの交換	24
●浄水カートリッジの交換時期について	24
●浄水カートリッジの交換のしかた	26
故障かなと思ったら	28
●警告音が鳴ったときには	28
●現象別対応方法	29
保証とアフターサービス	33
●定期的な点検と部品交換のお願い	33
●補修用性能部品の最低保有期間	33
●修理の際の連絡先	33
廃棄処分される場合のお願い	33
主な仕様	34
浄水カートリッジ／pH測定液のご購入	36
保証書	38
お客様相談窓口のご案内	裏表紙

# 安全のために必ずお守りください

この取扱説明書記載の警告事項 **⚠ 警告**、**⚠ 注意** の区別について



取り扱いを誤った場合、人が死亡、または重傷を負う可能性が想定される内容を示します。



取り扱いを誤った場合、人が傷害を負う可能性、または物的損害の発生が想定される内容を示します。

その他お守りいただく内容の種類を、次の絵表示で区別し説明しています。図の中や近くに具体的な行為が描かれています。



⊘ 記号は禁止の行為であることを告げるものです。



⓪ 記号は強制(必ず実行してほしい)したり指示する内容を告げるものです。









※いずれの場合も重要な内容を記載していますので、必ずお守りください。

## ⚠ 警告

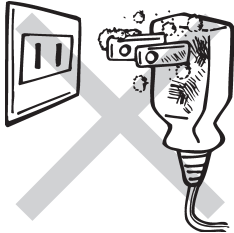

	<p><b>電解槽に水をかけたり水につけたりしない</b> 感電・ショートのおそれがあります。</p>	
	<p><b>専用水栓や電解槽・浄水カートリッジに衝撃を与えない</b> 水漏れによる感電・ショートのおそれがあります。</p>	
	<p><b>絶対にお客様自身で分解・修理・改造はしない</b> 感電・火災の原因となるおそれがあります。修理が必要なときは、お買い上げの販売店または当社までご連絡ください。</p>	

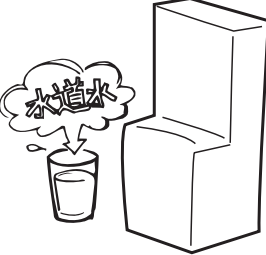
# 安全のために必ずお守りください

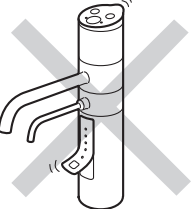
## ⚠ 警告

 <p>必ずお守りください</p>	<p><b>電源プラグは根元までしっかり差し込む</b> コンセントへの接続が不十分な場合は、感電や火災の原因となります。</p>
 <p>禁止</p>	<p><b>濡れた手で電源プラグに触らない</b> 感電のおそれがあります。</p> 
 <p>禁止</p>	<p><b>コンセントを他の器具と併用して使用しない</b> 他の器具と併用すると、分岐コンセント部が発熱し、火災の原因となるおそれがあります。</p>
 <p>禁止</p>	<p><b>電源プラグに汚れやほこりが付着したまま使用しない</b> 汚れやほこりが付着していると、感電や火災の原因となります。</p> 
 <p>禁止</p>	<p><b>飲用に合格した水（水道水など）以外には使用しない</b> 水中に溶け込んでいる溶解性の鉛、鉄、マンガンおよびアルミニウム（中性）以外の金属イオンやウイルスなどは浄化できませんので、飲用以外の水は体調を損なうおそれがあります。井戸水は除去できない不純物混入のおそれがありますので、使用しないでください。</p> 
 <p>必ずお守りください</p>	<p><b>専用水栓の操作部や表示部に浮きやはがれが生じたときは、使用を中止する</b> お買い上げの販売店または当社まで連絡し、修理してください。</p> 

## ⚠ 注意

 <p>必ずお守りください</p>	<p><b>この商品は、整水器本体・付属の専用水栓および設備部材をセットで使用する</b> 整水器本体および専用水栓を、単独で使用しないでください。</p>
 <p>必ずお守りください</p>	<p><b>ホースの折れや極端な曲がりのないことを確認する</b> 水漏れの原因となります。</p>









# 安全のために必ずお守りください

## ⚠ 注意

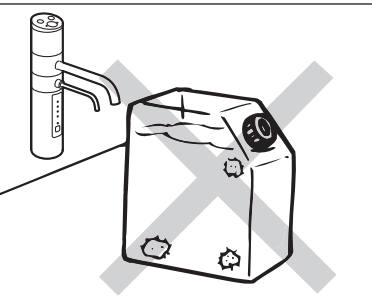
 必ずお守りください	<b>設置および移設は、販売店または工事店に依頼する</b> 火災・感電・水漏れなどの原因となります。
 必ずお守りください	<b>医薬品は【浄水】モードの水で服用する</b> 【料理】・【飲用】・【酸性】モードの水で服用しないでください。
 必ずお守りください	<b>次の方は【料理】・【飲用】モードの水を飲む前に医師または薬剤師に相談する</b> <ul style="list-style-type: none"><li>● 持病のある方、または身体の弱っている方</li><li>● 肝臓、腎臓に障害のある方</li></ul>
 必ずお守りください	<b>【料理】・【飲用】モードの水を飲んで身体に異常を感じたときは、すみやかに使用を中止し医師に相談する</b>
 必ずお守りください	<b>次の方は【酸性】モードの水を使用する前に医師に相談する</b> <ul style="list-style-type: none"><li>● 肌の弱い方</li><li>● アレルギー体質の方</li></ul>
 必ずお守りください	<b>【酸性】モードの水を使用して肌に異常を感じたときは、すみやかに使用を中止し医師に相談する</b>
 禁止	<b>次の水は飲まない</b> <ul style="list-style-type: none"><li>● 【酸性】モードの水</li><li>● 排水口から出る水</li><li>● 吐水直後の水</li><li>● ピーピーという警告音が鳴っている間の水</li><li>● pH 値が 10 以上あるアルカリ性の水</li></ul>

# 安全のために必ずお守りください

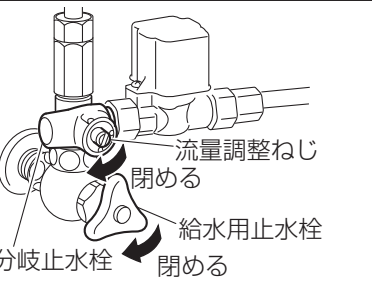
## ⚠ 注意

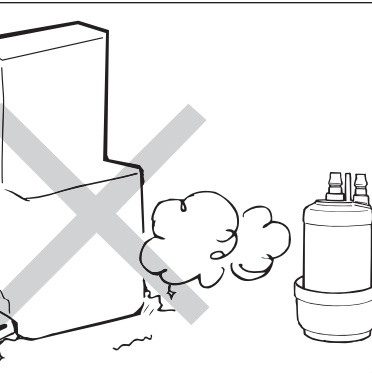
 <p>禁止</p>	<p><b>熱いフライパンやヤカンなどを近づけない</b></p> <p>流し台の下にある電解槽や浄水カートリッジ・ホースに熱いフライパンやヤカンなどを近づけると、熱による変形や故障の原因となります。</p>	
 <p>禁止</p>	<p><b>水のくみおきをしない</b></p> <p>塩素を除去しているため、短時間で劣化する場合があります。</p>	
 <p>禁止</p>	<p><b>pH 測定液は引火性があるため、火気には近づけない</b></p> <p>火災を起こすおそれがあります。</p>	
 <p>禁止</p>	<p><b>魚などの飼育用には、使用しない</b></p> <p>カートリッジの寿命により塩素除去が完全にできなくなった場合に、魚などが死ぬ原因になることがあります。</p>	
 <p>禁止</p>	<p><b>水漏れした状態のまま使用しない</b></p> <p>キッチンや家屋が損傷するおそれがあります。配管部品・電解槽・浄水カートリッジ・専用水栓の各接続部からの水漏れがありましたら、分岐止水栓の流量調整ねじまたは給水用止水栓を閉め、お近くの販売店または当社までご連絡ください。</p>	
 <p>禁止</p>	<p><b>電解槽や配管部を凍結させない</b></p> <p>凍結により故障するだけでなく、水漏れによりキッチンや家屋が損傷します。凍結のおそれがあるときは、カートリッジを取り外したり、保温など凍結防止の工夫をしてください。</p>	

# 安全のために必ずお守りください

## ⚠ 注意



禁止

**専用水栓の吐水口をふさがない**  
故障の原因となります。



必ずお守りください

**使い始めは、必ず水を流してから使用する**

内部にたまった古い水を排出するためです。

- 毎日、最初は 30 秒以上、水を流してからお使いください。
- 2 日間以上お使いにならなかったときは、【酸性】モードで水を 5 分以上流してからお使いください。

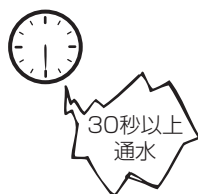

毎日の使い始め



2 日間以上お使いにならなかったとき



必ずお守りください

**電源プラグをコンセントから抜くときは、電源プラグを持って抜く**

電源コードを引っ張ると電源コードが破損し、感電・火災・ショートの原因となります。



必ずお守りください

**新築、水道管改修作業を伴うリフォームおよび近くでの水道工事直後は、混合水栓から 10 ～ 15 分程度通水してから使用する**

配管工事時のゴミなどが、水道水中に混入している場合があります。

カートリッジの寿命が低下しますので、臭いや汚れがなくなるまで (10 ～ 15 分程度)、水を流してからお使いください。

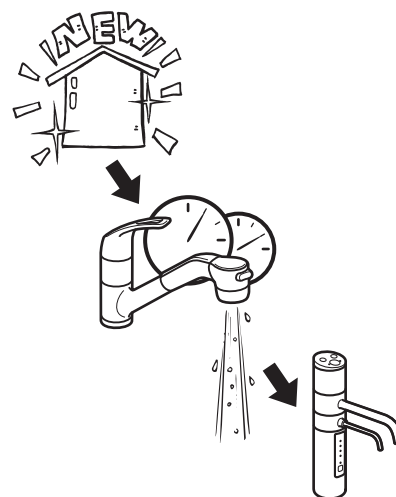

# 各部のなまえとはたらき

## 全体図

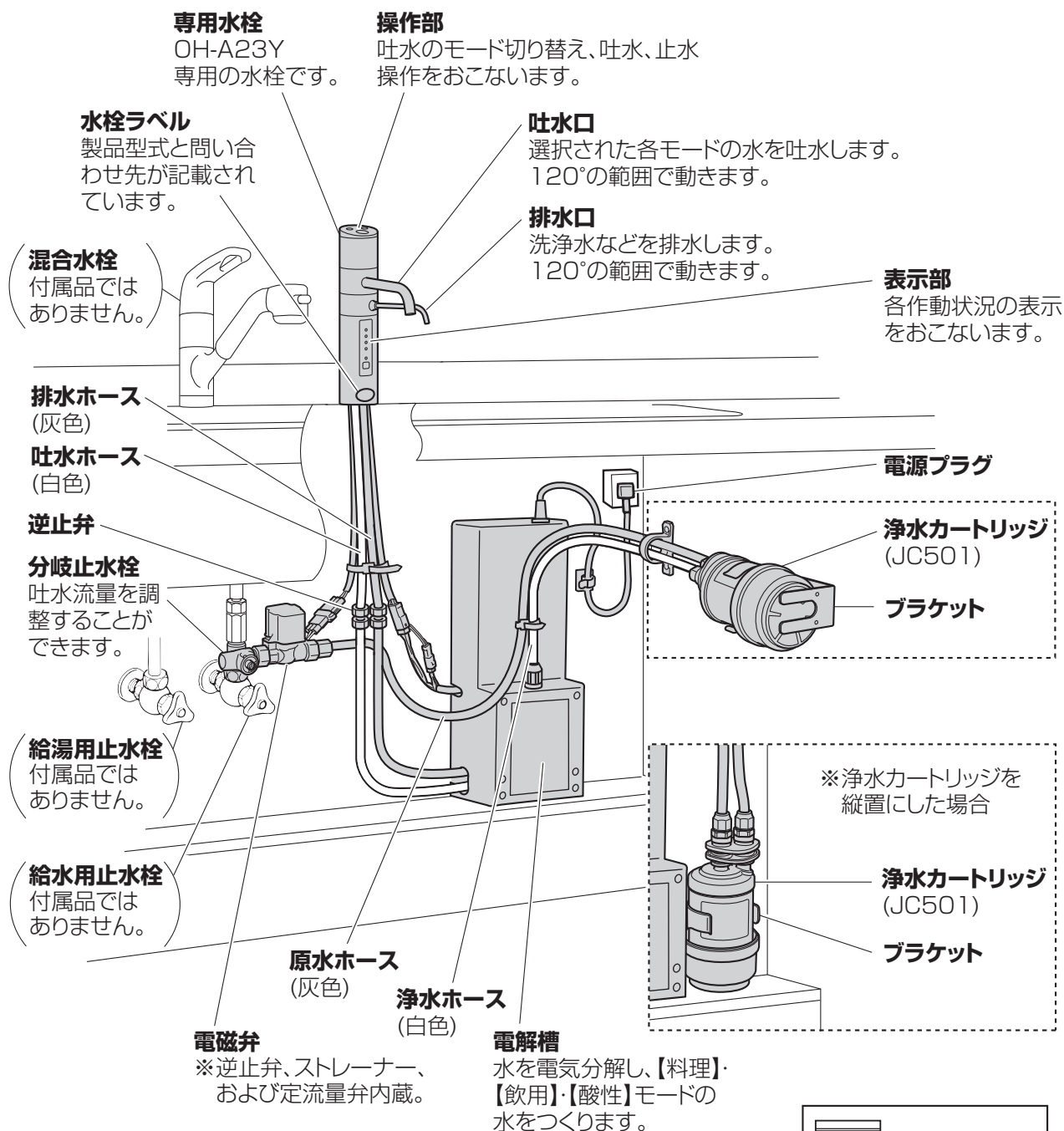

浄水カートリッジが接続されているか必ずご確認ください。  
衛生面の問題から、ホースと浄水カートリッジが接続されていない場合があります。



# 各部のなまえとはたらき

## 専用水栓の操作部

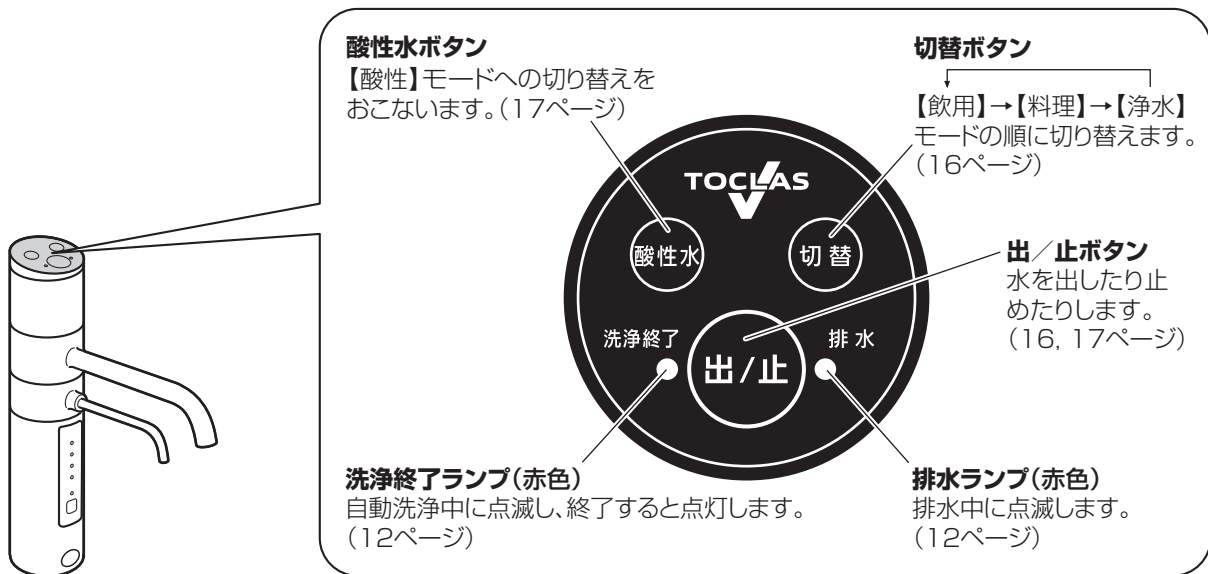

## 専用水栓の表示部

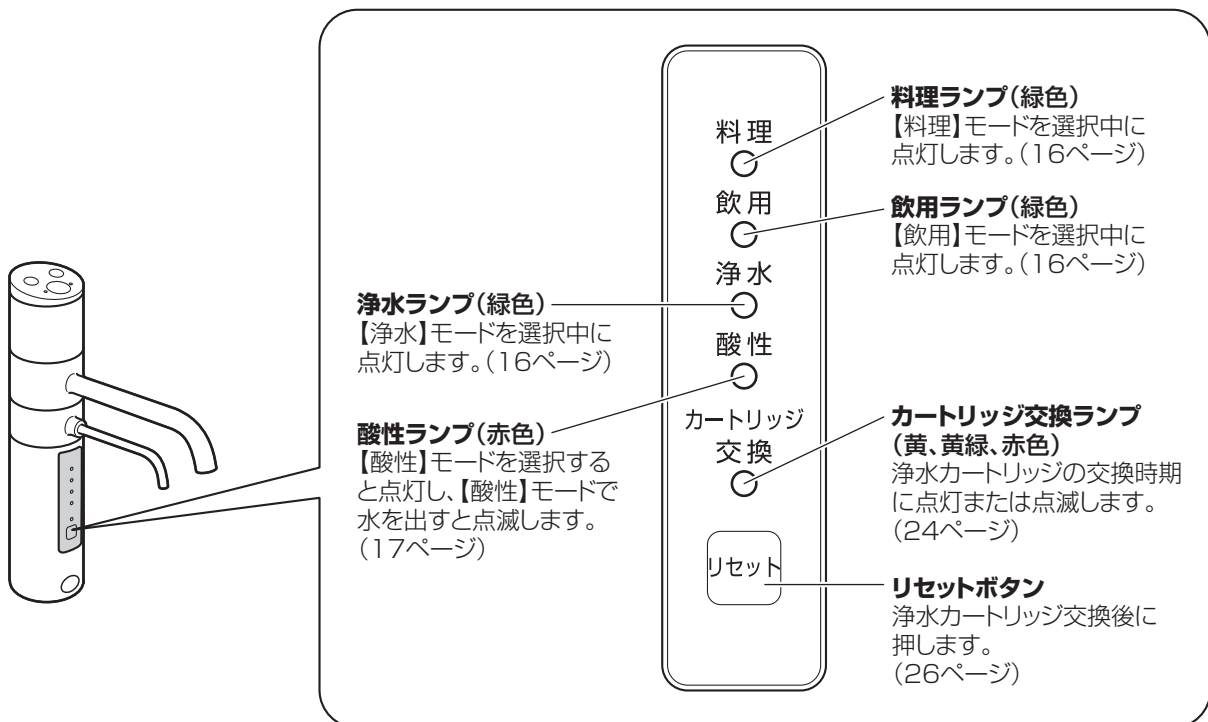

## ⚠ 注意



### リセットボタンは、カートリッジ交換時以外は押さない

リセットボタンを押した時点からカートリッジ寿命のカウントが開始します。途中で押すと、カートリッジ交換時期の正確なお知らせができなくなります。



交換時以外は押さない

# 知っておいていただきたいこと

## pH（ペーハー／ピーエッチ）とは

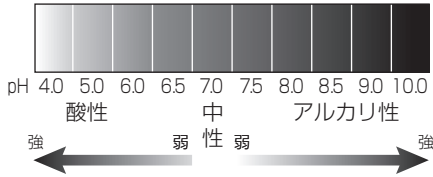

水素イオン濃度を表す数値のこと。  
水質が酸性であるかアルカリ性であるかを示します。  
pH7 を中性としそれ未満を酸性、それより大きければアルカリ性とされています。  
なお、水道水の pH は 5.8 ～ 8.6 と水道法で定められています。

## 【料理】・【飲用】・【浄水】・【酸性】モードの水について

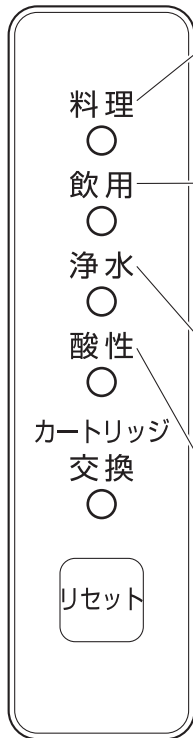

### 【料理】モードの水・・・電気分解された弱アルカリ性の水 (約 pH8.0 ～ 9.0)

浄水を電気分解して生成される弱アルカリ性の水です。  
ものを柔らかくする作用があり、みそ汁・スープ・なべもの・煮物などに適しています。

### 【飲用】モードの水・・・電気分解された弱アルカリ性の水 (約 pH7.5 ～ 8.5)

浄水を電気分解して生成される弱アルカリ性の水です。  
臭いがなく柔らかで、そのままでもおいしく飲むことができます。  
お茶・コーヒー・紅茶・ウィスキー・焼酎・ご飯の炊き水などに適しています。

### 【浄水】モードの水・・・電気分解を行っていない水

浄水カートリッジで浄化された水です。  
葉や粉ミルクなどには、浄水が適しています。

### 【酸性】モードの水・・・電気分解された弱酸性の水 (約 pH6.0 ～ 6.9)

浄水を電気分解して生成された弱酸性の水です。  
洗顔や野菜洗いなどにご利用ください。

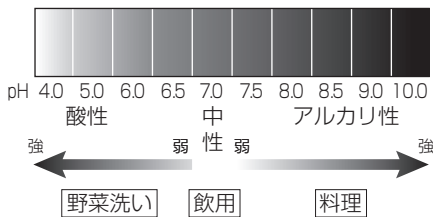

# 知っておいていただきたいこと

## 浄水カートリッジのはたらき

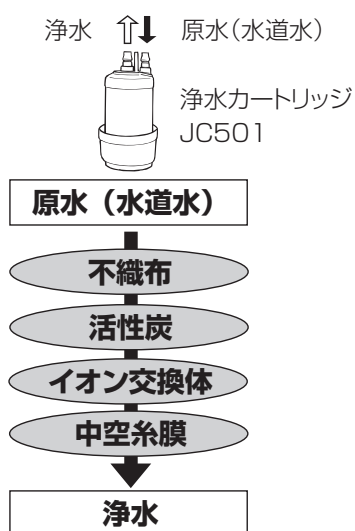

第1ろ過層(不織布)、第2ろ過層(活性炭)、第3ろ過層(イオン交換体)および第4ろ過層(中空糸膜)の4重フィルターできれいなおいしい水をつくります。

除去できる物質…「主な仕様」(34ページ)をご覧ください。

## 浄水の水切れについて

### 元止め式水栓構造

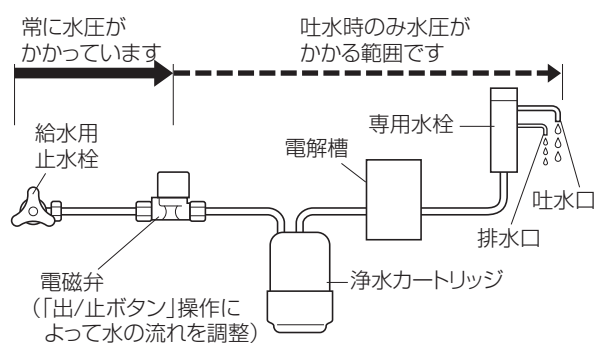

この整水器では、「元止め式」という構造を採用しています。

構造上、水を止めてから水圧が下がるまでの間、吐水口・排水口から水が出ることがあります。

元止め式の場合、水を止めるとき浄水カートリッジや専用水栓に水圧がかかりません。

# 知っておいていただきたいこと

## 自動洗浄について

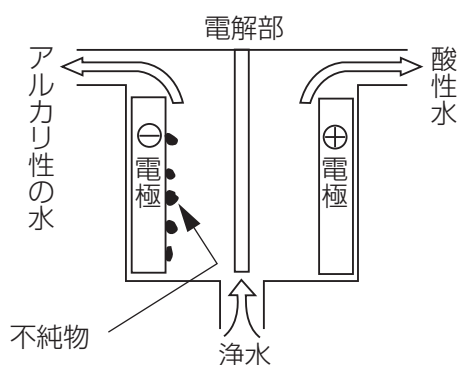

【料理】・【飲用】・【酸性】モードの水（電気分解により生成される水）を合計して10分以上使用すると、電解槽の性能を維持するために、内部が自動的に洗浄される機能があります。

この洗浄は、整水器の使用が30分間なかった場合に行なわれます。

### 使用例

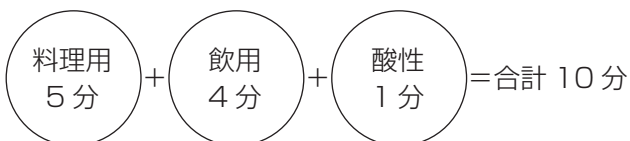

その後30分間、整水器未使用の場合自動洗浄が行なわれます。

自動洗浄

# 知っておいていただきたいこと

## 自動洗浄の流れ

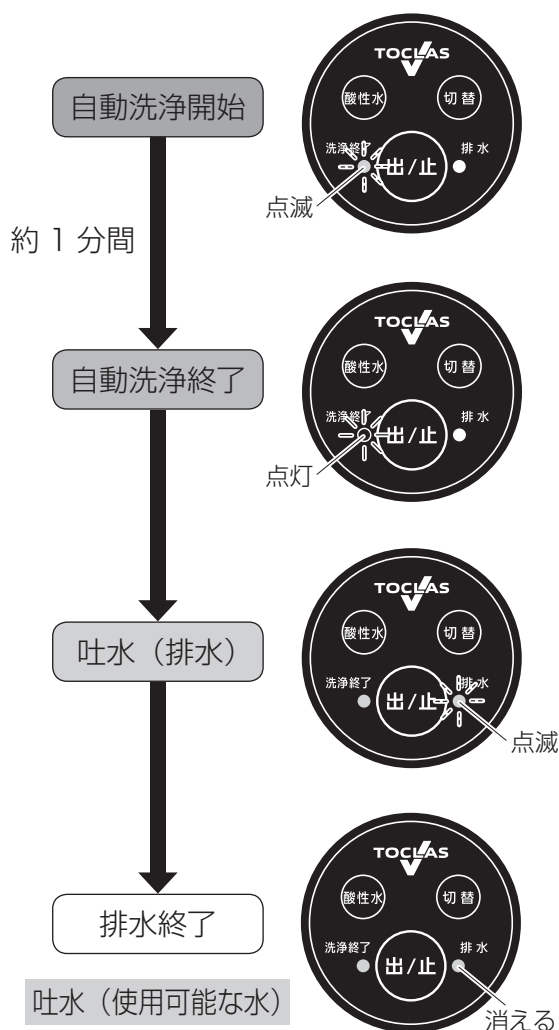

①「洗浄終了ランプ」が点滅し、約 1 分間自動洗浄を行ないます。

自動洗浄中に水を出すと、自動洗浄は中断され、排水③が行なわれます。水を止めてから 30 分後に、再度自動洗浄が行なわれます。

②自動洗浄終了後、「洗浄終了ランプ」が点滅から点灯に変わります。

③自動洗浄が終わり次に整水器を使用する際、自動洗浄時に電解槽内部にたまった水を排水します。

④水を出し始めてから約 8 秒間、「ピーピー」という警告音が鳴り、排水ランプが点滅します。  
※この間に水を止めると、次に水を出すときに前回と合計して約 8 秒間排水します。

⑤警告音が止まり排水ランプが消え、排水が終了し、使用できる水が出ます。

### ⚠ 注意



排水中に出る水は  
飲まない

体調を損なうおそれがあります。



# 浄水カートリッジの取り付け

浄水カートリッジは、お客様ご自身で取り付けいただく必要があります。  
以下の手順で行なってください。

## 取り付けの前に

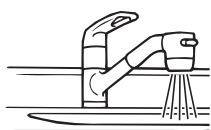
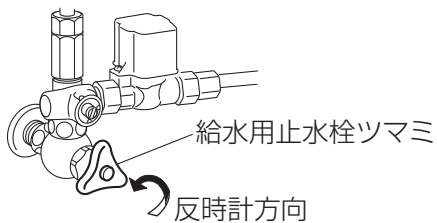

### 配管内のゴミや汚れを出す

- ①シンク下の引き出しまたは扉を開け、給水用止水栓のツマミを反時計方向に回します。
- ②キッチンの混合水栓（主水栓）から水を出します。
- ③汚れや臭いなどがなくなったことを確認してから、水を止めます。

## 浄水カートリッジの取り付けと確認

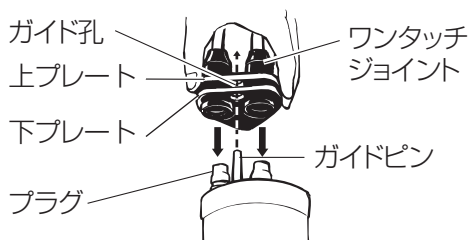
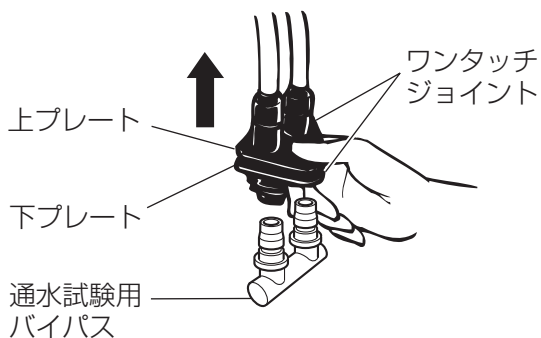

### 1. 浄水カートリッジの取り付け

- ①シンク下の引き出しまたは扉を開け、ワンタッチジョイントと通水試験用バイパスを取り外します。

#### 通水試験用バイパスの取り外しかた

ワンタッチジョイントの上プレートと下プレートを指で強くはさみ、上に引き上げて取り外します。

- ②ワンタッチジョイントと浄水カートリッジを接続します。

#### 接続のしかた

浄水カートリッジについている保護キャップを外し、ワンタッチジョイントのプレートにあるガイド孔と浄水カートリッジのガイドピンを合わせ、垂直に「カチッ」と音がするまで、カートリッジをしっかり押し込みます。

### ⚠ 注意



必ずお守りください

### ワンタッチジョイントを引っ張っても、カートリッジが外れないことを確認する

きちんとはまっていないと、水が出ないことや水漏れのおそれがあります。また、取り外しの際に外れなくなることがあります。

# 浄水カートリッジの取り付け

③きちんと接続できているか確認後、浄水カートリッジをブラケットに取り付けます。

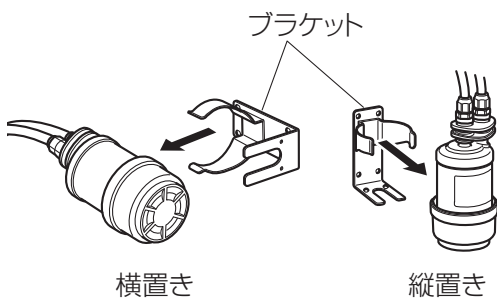

## ⚠ 注意



必ずお守りください

ホースの折れや極端な曲がりのないことを確認する  
水漏れの原因になります。

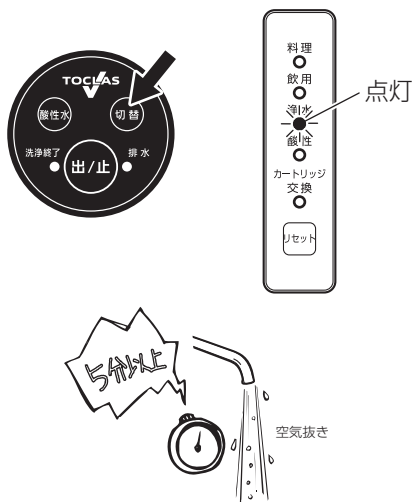

④浄水カートリッジと電解槽内の空気を抜きます。

操作部の切替ボタンで【浄水】を選択し、出/止ボタンを押して、5分以上水を流します。

※水の中の気泡が消えるまで、水を流してください。空気が残っていると、水の切れが悪くなります。

## 2. 流量の確認

①切替ボタンで料理を選択し、出/止ボタンを押して水を出します。

②浄水ランプが消えていることを確認します。浄水ランプが点滅している場合には、ランプが消えるまでシンク下にある分岐止水栓の流量調整ねじを、マイナスドライバーやコインで反時計方向にゆっくり回してください。

③出/止ボタンを押して水を止めます。

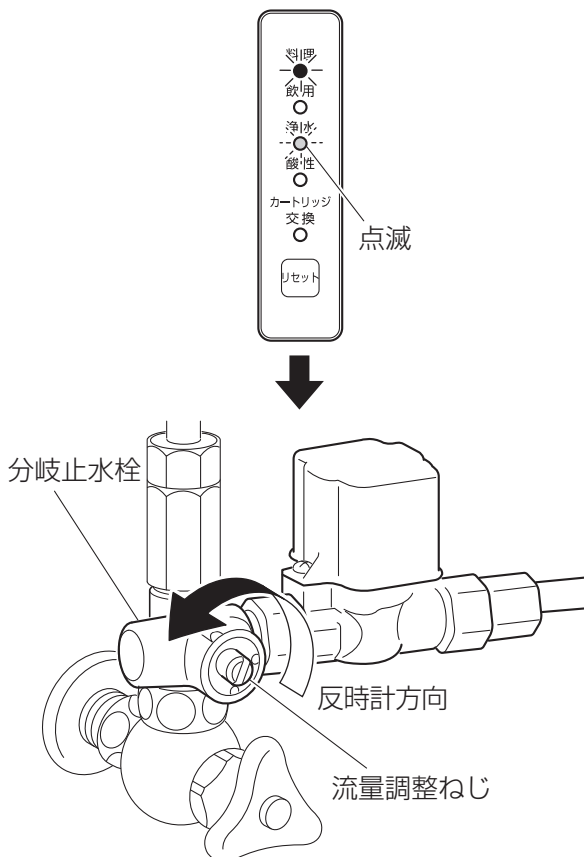

一部水圧の低い地域やマンションの高層階では、水圧不足により「浄水ランプ」が消えないことがあります。その場合には、水道工事店へご相談ください。

# 浄水カートリッジの取り付け

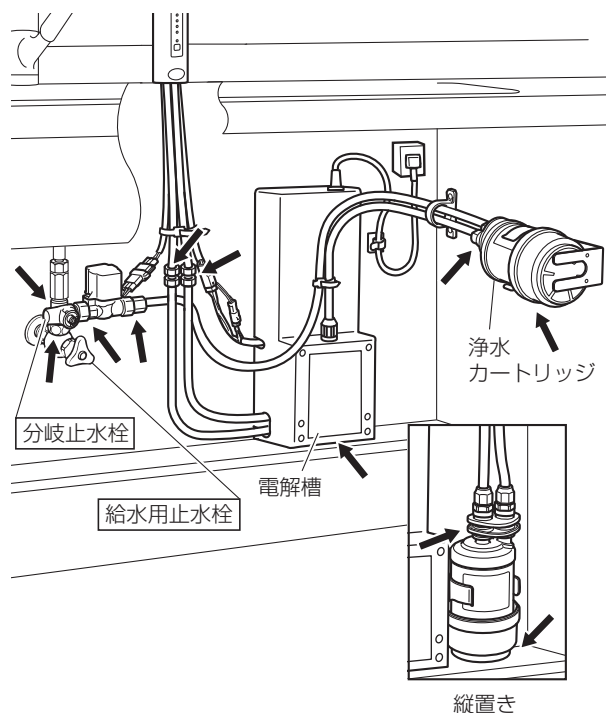

## 3. 水漏れがないことを確認

各接続部から水漏れしていないことを、確認します。

← 部分に水漏れがないか確認

水を止めても吐水口からしばらく水が出ますが、水栓構造によるもので異常ではありません。

## ⚠ 注意



禁止

### 水漏れした状態のまま使用しない

キッチンや家屋が損傷するおそれがあります。水漏れがありましたら、分岐止水栓の流量調整ねじまたは給水用止水栓を閉め、お近くの販売店または当社までご連絡ください。

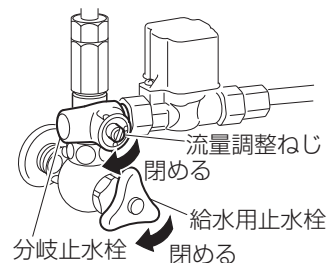



# ご使用方法

## 【料理】・【飲用】・【浄水】モードの使用方法

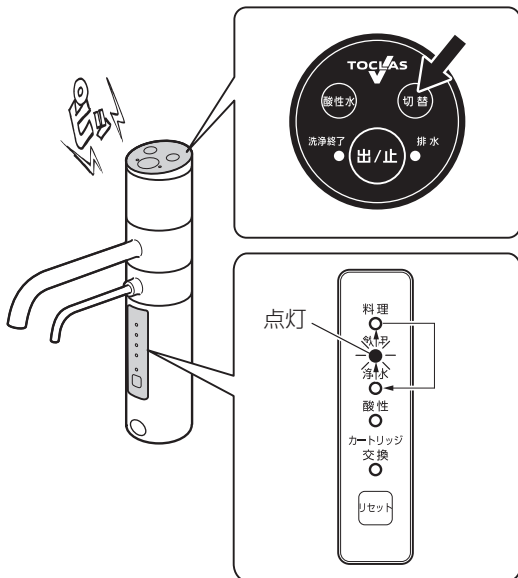

### 1. 「切替ボタン」を押して使用する水を選択します。

押すたびにピッと音が鳴ってモードが切り替わり、選択されたランプが点灯します。モードは、【飲用】→【料理】→【浄水】の順で切り替わります。

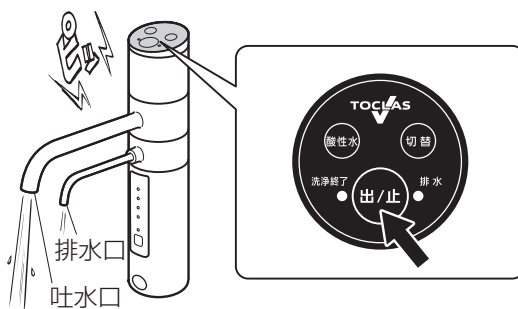

### 2. 「出／止ボタン」を押し、水を出します。

ピッと音が鳴り水が出ます。

【料理】・【飲用】モードでは、排水口から酸性の水が出ます。  
【浄水】モードでは、排水口からも浄水が出ます。

## ⚠ 注意



禁止

排水口から出る水、およびピーピーという警告音が鳴っている間に出る水は飲まない

体調を損なうおそれがあります。

※酸性モード使用后、料理・飲用・浄水いずれかの水を出すと、約8秒間ピーピーという警告音とともに水が出ます。

警告音が鳴っている間の水は飲まないでください。

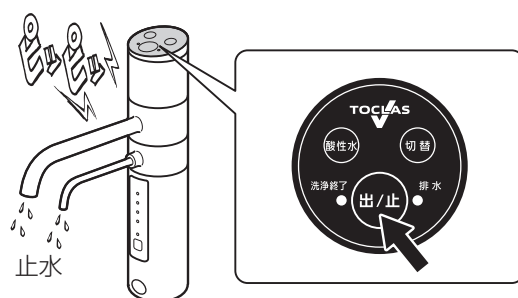
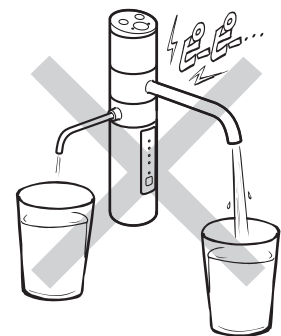

### 3. 「出／止ボタン」を押し、水を止めます。

ピッピッと音が鳴り、水が止まります。

- 水を止め忘れても、連続吐水時間が15分間に到達すると、自動的に水が止まります。
- 吐水量が少なくなったら浄水カートリッジを交換してください。(24ページ参照)

# ご使用方法

## 【酸性】モードの使用方法

### ⚠ 注意



禁止

#### 【酸性】モードの水は飲まない

体調を損なうおそれがあります。  
酸性水は、洗顔や野菜洗いなどにご利用ください。

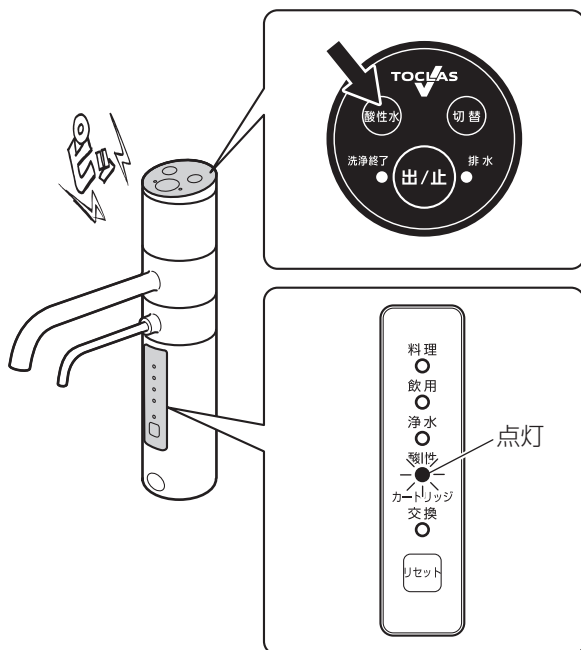
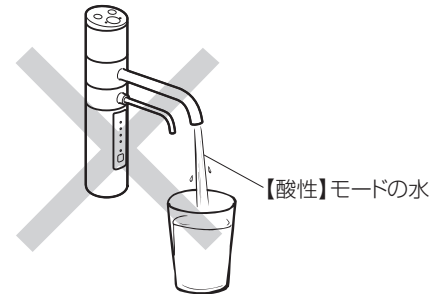

### 1. 「酸性水ボタン」を押します。

ピッと音が鳴り、酸性ランプが点灯します。

※【酸性】モードの水が吐水口から出ているときには、排水口からアルカリ性の水が出ますが、pH値が高くなるため、飲まないでください。

# ご使用方法

## 2. 「出／止ボタン」を押し、水を出します。

ピーピーピー、という警告音が鳴り水が出ます。

酸性モードの水を誤って飲まないよう、水が出ている間は警告音が鳴り続け、酸性ランプも点滅します。警告音を止めたい場合には、酸性水ボタンを再度押します。さらにもう一度押すと、警告音が再び鳴ります。酸性モードへの切り替え直後（約8秒間）は、切り替え前の水が残っている場合があります。

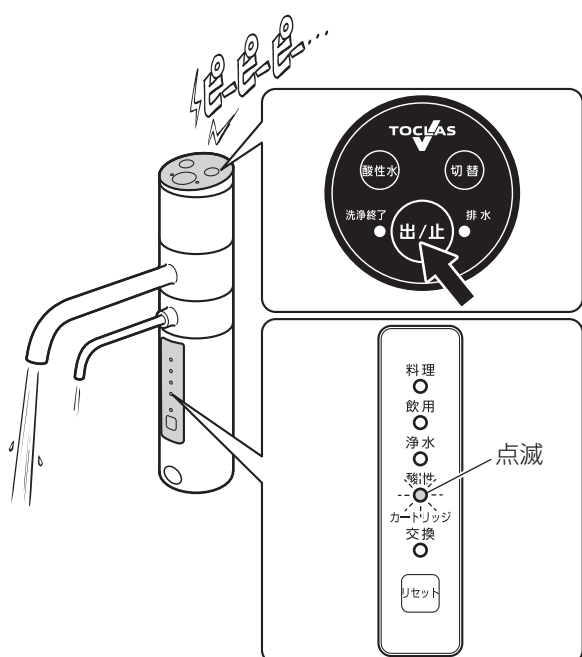

## 3. 「出／止ボタン」を押し、水を止めます。

ピッピッと音が鳴り、水が止まります。

水を止め忘れても、連続吐水時間が15分間に到達すると、自動的に水が止まります。

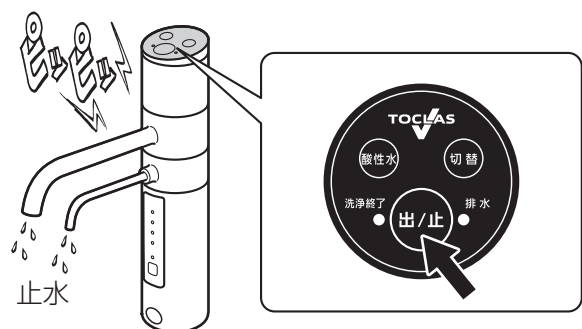

### 酸性モード使用後に、再度酸性モードを使用する場合

- ①警告音が鳴り、排水ランプが点滅する
- ②約8秒後に、排水ランプが消える  
※排水ランプが消えれば、通常通り使用可能  
※酸性モード使用中、警告音は鳴り続けます。

# お手入れ

## 専用水栓・電解槽

### 警告



禁止

**電解槽に水をかけたり水につけたりしない**

感電・ショートのおそれがあります。



必ずお守りください

**専用水栓の操作部・表示部に浮きやはがれが生じた場合には、使用を中止する**

専用水栓内に水が入り、故障するおそれがあります。

お買い上げの販売店、または当社修理のご相談窓口までご連絡ください。

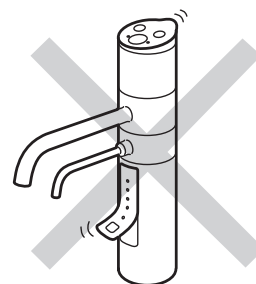

### 注意



禁止

**吐水口に手指や洗剤、食器などをつけない**

雑菌が繁殖するおそれがあります。  
ついてしまったときは、まず汚れを取り除いてから、水を3分以上流して吐水口の内側を通水洗浄します。その後、水道水で吐水口全体を洗い流します。

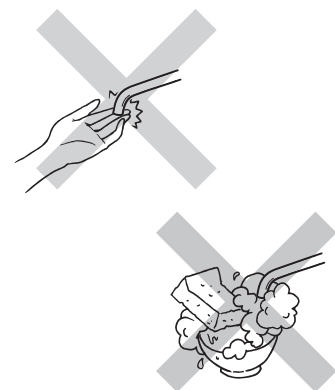

禁止

**以下の洗剤や道具は使用しない**

製品にキズがつく、または劣化のおそれがあります。

強酸・強アルカリ性洗剤  
金属たわし・ナイロンたわし・アルミなどがついたスポンジやたわし  
有機溶剤（シンナーなど） クレンザー



## 本体のお手入れ

よく絞った布で、汚れをふき取ります。

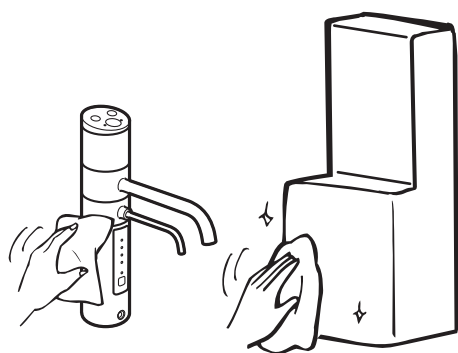

## 吐水口・排水口のお手入れ

綿棒などで汚れを取り除きます。

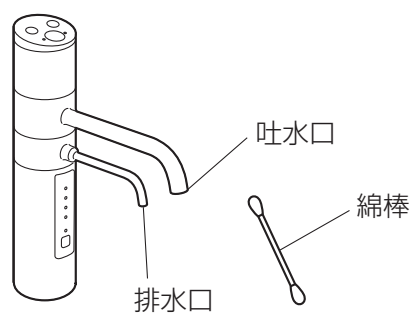

# pH の測定

## 水素イオン濃度 (pH 値) の測定について

半年に 1 回、水素イオン濃度 (pH 値) を測定してください。  
測定には、付属の pH 測定液を使用します。

### ⚠ 注意



禁止

#### 用途以外に使わない 子どもの手の届くところに置かない

誤って飲みこんだときは、大量の水を飲んでから、直ちに医師の診察を受けてください。  
目に入ったときは、清潔な水で目を洗い、直ちに医師の診察を受けてください。

pH測定液



飲用禁止！



禁止

#### 火気厳禁

引火性があるため、火災を引き起こすおそれがあります。

## 測定のしかた

- ① 付属品の pH 測定液を用意します。
- ② 測定液を 2 滴、付属のカップに入れます。
- ③【料理】モードで 30 秒間水を流します。

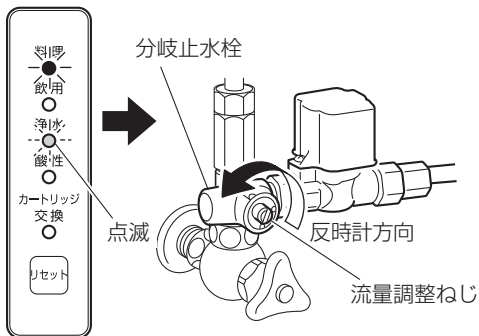

このとき、浄水ランプが消えていることを確認してください。

浄水ランプが点滅している場合には、ランプが消えるまで分岐止水栓の流量調整ねじを反時計方向にゆっくり回してください。

# pH の測定

- ④【料理】モードの水を、2で測定液を入れたカップの8分目くらい（つば下）まで入れます。

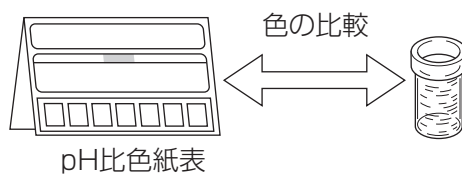
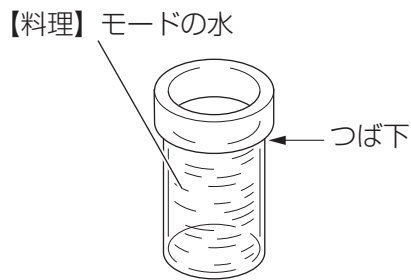

- ⑤pH 比色紙表を見ながら、pH 値を測定します。  
pH 値の目安 料理モードの水 約 8.0 ~ 9.0

- ⑥測定後は水を捨て、カップを流水で洗います。

## 測定値について

- 簡易測定のため、測定値は目安です。
- カルシウム・ナトリウム・マグネシウムなどのミネラルを多く含んだ水では、アルカリの濃度が高くなります。  
また、酸性・アルカリ性の水、遊離炭酸\*を含んだ水などでは、目安の値にならない場合があります。
- 水質は降雨や季節影響で変化するため、毎回同じ値を示すとは限りません。
- 長い間保管すると、測定液の変化や比色紙表の変色が生じ、正しい値を示さない場合があります。
- 測定液は大切に保管してください。

\*遊離炭酸……水中に溶けている炭酸ガスのこと。地下水に多く含まれます。

# pH の測定

## 水素イオン濃度 (pH 値) がアルカリ性を示さないときには

水素イオン濃度 (pH 値) がアルカリ性を示さない場合には、水道水に遊離炭酸が多く含まれている可能性があります。次の手順で確認作業を行なってください。

### 1. 水道水の pH を測定します。

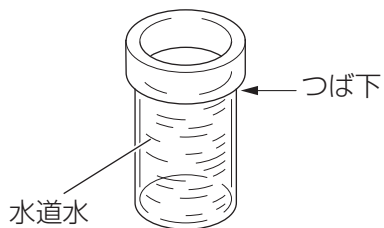

①測定液を2滴、付属のカップに入れます。

②水道水を、測定液を入れたカップの8分目くらい(つば下)まで入れます。  
水道水を入れたとき、カップ内の水の色を確認します。

#### 水道水を入れた直後に緑や黄色に変化

弱酸性の水です。

pH 比色紙表で測定時に示した値と比較してください。

水道水での測定値より、【料理】モードの水の数値が高ければ製品の異常ではありません。

#### 水道水を入れた直後は青色または紺色。その後すぐ、緑や黄色に変化

遊離炭酸を多く含んでいる水です。

遊離炭酸は電気分解されず水中に残るため、次の手順で再度測定を行ないます。

### 2. 【料理】モードの水の pH を測定します。

5 分間沸騰

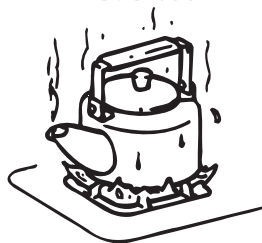

①【料理】モードの水をヤカンに入れ、約5分間沸騰させます。

※沸騰させることで、遊離炭酸が除去されます。

②ヤカンの水が覚めてから、再度 pH を測定します。

③測定後は水を捨て、カップを流水で洗います。



# 浄水カートリッジの交換

## 浄水カートリッジの交換時期について

### お願い

浄水カートリッジは 1 年以内で交換してください。

厚生労働省の通知（昭和 59 年衛水 63 号）により、衛生性の見地から、12 ヶ月以内の交換が望ましいとされています。

**カートリッジ交換ランプ点滅する前でも、次の症状が発生した場合には浄水能力が低下しているため、浄水カートリッジの交換が必要です。**

- 水の出が悪くなり、コップ 1 杯（180cc）がいっぱいになるのに時間がかかるとき。
- 水が臭う、または変な味がすると感じたとき。

※浄水能力は、1日 27 L を使用した場合、最大 1 年です。

水質や使用量により、交換時期が早くなる場合があります。

交換時期を、お知らせ音およびカートリッジ交換ランプでお知らせします。

カートリッジ交換ランプの状態	お知らせ音	浄水カートリッジの状態
常時点灯	水を出すときに「ピッピッ」と 2 回鳴る	交換時期が近づきました。交換用のカートリッジを準備してください。
常時点滅	水を出すときに「ピッピッピッ」と 3 回鳴る	交換時期です。新しいカートリッジに交換してください。

カートリッジ交換ランプの点灯・点滅時の色は、使用量・使用時間によって変化します。使用量・使用時間とも、整水器の使い始めたとき、あるいはカートリッジを交換したときからの積算です。

# 浄水カートリッジの交換

## 交換時期が近づいたとき

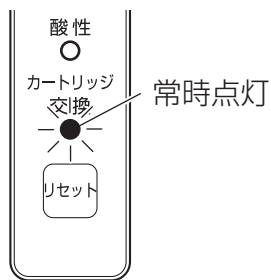

表示部

### 交換ランプの色が…

- 黄色のとき 使用量が 6,900 L 以上
- 黄緑色のとき 使用期間が約 11 ヶ月以上
- 赤色のとき 使用量が 6,900 L 以上で、かつ使用期間が約 11 ヶ月以上

## 交換時期が来たとき

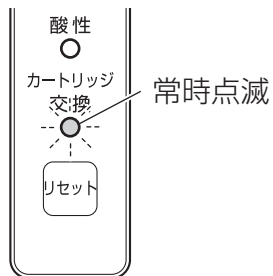

表示部

### 交換ランプの色が…

- 黄色のとき 使用量が 7,500 L 以上
- 黄緑色のとき 使用期間が約 12 ヶ月以上
- 赤色のとき 使用量が 7,500 L 以上で、かつ使用期間が約 12 ヶ月以上

※最も総ろ過水量の短い鉄（溶解性）を基準として設定しています。

# 浄水カートリッジの交換

## 浄水カートリッジの交換のしかた

交換方法の詳細については、浄水カートリッジの取り付け（13～15ページ、または交換用カートリッジに付属の取付方法記載用紙をご確認ください。

### 交換の手順

- ①キッチンシンク下の引き出し、または扉を開け、浄水カートリッジをブラケットから取り外します。
- ②ワンタッチジョイントを、浄水カートリッジから取り外します。
- ③浄水カートリッジをタオルなどの上で押さえ、ワンタッチジョイントの上プレートと下プレートを指で強くはさみ、上に引き上げてワンタッチジョイントを取り外します。
- ④新しい浄水カートリッジの保護キャップを取り外します。
- ⑤ワンタッチジョイントを浄水カートリッジに取り付けます。
- ⑥浄水カートリッジをブラケットに取り付けます。



### お願い

- 必ず水が止まっていることを確認してください。
- 水がこぼれる場合があるため、タオルなどを敷いて作業してください。
- ワンタッチジョイントが外れないときは、一度ワンタッチジョイントを押し込んでから、再度取り外してください。
- ワンタッチジョイントの接続部が床などに触れないようにしてください。

# 浄水カートリッジの交換

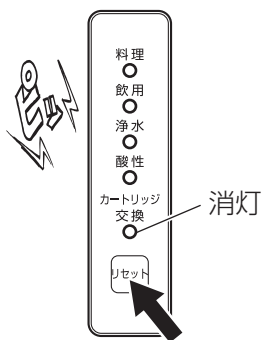

⑦カートリッジ交換ランプをリセットします。

カートリッジを交換すると、カートリッジ交換ランプがつきます。  
リセットボタンを長押しすると、ピッと音が鳴りランプが消え、リセットされます。

## ⚠ 注意



禁止

### リセットボタンは、カートリッジ交換時以外は押さない

リセットボタンを押した時点からカートリッジ寿命のカウントが開始します。  
途中で押すと、カートリッジ交換時期の正確なお知らせができなくなります。



交換時以外は押さない

# 故障かなと思ったら

## 警告音が鳴ったときには

### 警告



禁止

#### 連続警告音が鳴っている状態では、整水器を絶対に使わない

ピッピッピッピッピッと5回ずつ警告音が断続的に鳴り続けるときは、電気回路の異常や電解槽内部で水漏れが発生しているおそれがあります。使用を続けると、感電やショートまたは水漏れ発生のおそれがあります。



同時点滅

警告音が、ピッピッピッピッピッと5回断続的に鳴り続け、操作部の「料理」「飲用」「浄水」「酸性」のランプが同時に点滅した場合には、次の手順で作業を行ってから、お買い上げの販売店、または当社までご連絡ください。



①操作部いずれかのボタンを押して、警告音を止めます。

※どのボタンでも音は止まります。その後、どのボタンを押しても整水器は反応しません。

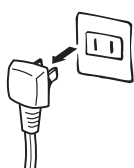

②引き出しまたは扉を開け、電源プラグを抜きます。

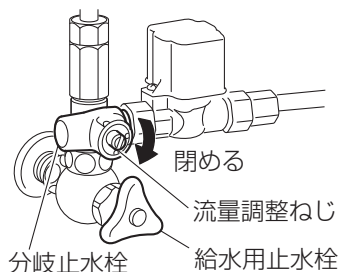

③分岐止水栓の流量調整ねじを、マイナスドライバーまたはコインで時計回りにまわして閉めます。



④お買い上げの販売店、または当社までご連絡ください。

# 故障かなと思ったら

## 現象別対応方法

本器に異常が生じたときは、次の点をお調べください。それでも正しく作動しないときは、お買い上げの販売店または当社までご相談ください。

故障、破損、変形をしたままで使用しないでください。

こんなときは		推定原因	対応方法	参照ページ
水が出ない	専用水栓の操作部ランプが点灯せず、「出／止ボタン」を押しても、受付音も水も出ない	電源プラグは入っていますか。	電源プラグをコンセントに差し込んでください。	7
		専用水栓と電解槽の接続不良です。	お買い上げの販売店または当社までご連絡ください。	—
	専用水栓の操作部ランプは点灯し、「出／止ボタン」を押すと受付音は鳴るが、水が出ない	分岐止水栓が閉じています。	分岐止水栓の流量調整ねじを反時計方向に回して流量を調整してください。	14
		専用水栓と電磁弁の接続不良です。	お買い上げの販売店または当社までご連絡ください。	—
		浄水カートリッジがワンタッチジョイントにしっかり装着されていません。 ※水が出ない状態が60秒間続くと、自動的に止水状態に戻ります。	ワンタッチジョイントを押し込みなおしてください。 ※浄水カートリッジを取り外すと水がふきだすことがあります。	26
	「出／止ボタン」を押してもあまり水が出ない	ホースが折れていませんか。	ホースを直してください。	—
		分岐止水栓の流量が不足しています。	分岐止水栓の流量調整ねじを反時計方向に回して流量を調整してください。	14
		浄水カートリッジが目詰まりを起こしています。	浄水カートリッジを交換してください。	24～27
		電磁弁のストレーナーが詰まっています。	お買い上げの販売店または当社までご連絡ください。	—
	連続して15分ぐらい水を出し続けていたら、ピッピッと2回音が鳴り水が出なくなった	連続して吐水した場合、15分後に止水忘れ防止機能が働き自動的に止水されます。	続けて使用する場合は、再度「出／止ボタン」を押してください。	—

# 故障かなと思ったら

こんなときは		推定原因	対応方法	参 照 ページ
水が止まらない	水がすぐに止まらない	浄水カートリッジに加わる水圧や空気が徐々に抜ける元止め式水栓構造のためです。	故障ではありませんので、そのままお使いください。	10
		自動洗浄中です。	点滅している「洗浄終了ランプ」が消えるまで、約1分間お待ちください。	12
		浄水カートリッジの空気抜きが不十分です。	5分以上連続通水し、空気抜きをおこなってください。	—
		浄水カートリッジが目詰まりを起こしています。	浄水カートリッジを交換してください。	24～27
	水が止まらない	電磁弁や電気回路の故障です。	<ul style="list-style-type: none"> <li>●電源プラグを抜き、分岐止水栓の流量調整ねじを時計回りにまわします。それでも水が止まらないときは、給水用止水栓を時計回りにまわして水を止めます。</li> <li>●お買い上げの販売店または当社までご連絡ください。</li> </ul>	28  —
警告音とランプの点灯	通水中に「浄水ランプ」が不規則に点滅する	通水流量が少なすぎます。	分岐止水栓の流量調整ねじを反時計方向に回して流量を増やします。	14
	「カートリッジ交換ランプ」が常時点灯し、毎回使用始めにピッピッと2回音が鳴る	浄水カートリッジ交換時期間近のお知らせです。	交換用浄水カートリッジを手配してください。	24～27、36
	「カートリッジ交換ランプ」が常時点滅し、毎回使用始めにピッピッピッと3回音が鳴る	浄水カートリッジ交換時期のお知らせです。	浄水カートリッジを交換してください。	24～27
	浄水カートリッジを交換しても「カートリッジ交換ランプ」が点滅している	浄水カートリッジ交換後の「リセットボタン」押し忘れか、押し時間の不足です。	「カートリッジ交換ランプ」が消灯するまで、「リセットボタン」を1秒間以上押し続けてください。	27

# 故障かなと思ったら

こんなときは		推定原因	対応方法	参照ページ
警告音とランプの点灯	止水後に「洗浄終了ランプ」が一定時間点滅する（1分間）	性能を維持するため、電極を自動的に洗浄中です。	「洗浄終了ランプ」が点灯するまで約1分間待ち、使用始めに洗浄水を排水する警告音（8秒間）が鳴り止んでから使用してください。	12
	使用始めにピーピーピー…と音が一定時間鳴る（8秒間）	自動洗浄の洗浄水や配管内に残った酸性の水を排出している警告音です。	ピーピーピー…という警告音が鳴り終わり、「排水ランプ」が消えていることを確認してから使用してください。	12
	使用中にピーピーピーピーと5回音が鳴り、「浄水ランプ」が点滅する	連続または積算した使用時間が15分になり、電解部保護のため、電解を停止したお知らせです。（水は浄水に切り換わります）	<ul style="list-style-type: none"> <li>●【料理】・【飲用】・【酸性】モードをご使用の場合は2分間お待ちください。</li> <li>●2分後に電解部保護が完了したら、通常通り使用できます。</li> </ul>	— —
	使用始めからピーピーピー…という音が鳴り続け、「酸性ランプ」が点滅する	【酸性】モードを使用中は誤って飲まないように警告音が鳴り続け、「酸性ランプ」が点滅します。	故障ではありませんので、そのままお使いください。	17
	ピッピッピッピッピッと5回ずつ警告音が断続的に鳴り続け、使用しなくても各ランプが同時に点滅する	電気回路の異常や、電解槽内部の水漏れ発生です。	<ul style="list-style-type: none"> <li>●電源プラグを外し、分岐止水栓の流量調整ねじを時計方向に回して止めます。分岐止水栓から水漏れしているときは、給水用止水栓を時計方向に回して止め、使用を停止してください。</li> <li>●お買い上げの販売店または当社までご連絡ください。</li> </ul>	28 —
その他	吐水直後の【料理】・【飲用】・【酸性】モードの水が白く濁る	電解による泡や空気の混入です。	<ul style="list-style-type: none"> <li>●放置すると徐々に消え、澄んできます。</li> <li>●無害ですのでそのままご使用ください。</li> </ul>	— —
	変な臭いや味がする	浄水カートリッジの寿命です。	浄水カートリッジを交換してください。	24～27
通水試験用バイパスがついています。		通水試験用バイパスを外し、浄水カートリッジを取り付けてください。	13	



# 故障かなと思ったら

こんなときは		推定原因	対応方法	参照ページ
その他	pH 値が規定値にならない	通水流量が多すぎる、または少なすぎます。	分岐止水栓の流量調整ねじを反時計回りにまわして、流量を調整してください。	14
		水道水が、弱酸性か弱アルカリ性の水です。	水道水の pH 値と【料理】モードの水の pH 値を相对比较し、差し引いた値で pH 値が出ていることを確認してください。	21～23
		水質（遊離炭酸）の影響です。	【料理】モードの水を5分間沸騰し、遊離炭酸を除去した後測定してください。	23
	専用水栓や配管部から水が漏れる	接続部の緩みやパッキンなどの劣化です。	電源プラグを外してから分岐止水栓の流量調整ねじを時計方向に回して止めます。分岐止水栓から水漏れしている場合は、給水用止水栓を時計方向に回して止め、お買い上げの販売店または当社までご連絡ください。	28
	【料理】・【飲用】・【酸性】・【浄水】モードの水の中に異物や浮遊物が混ざる	水質によっては、長時間の使用によりミネラル成分や水アカが徐々にたまり、異物や浮遊物として吐出される場合があります。	【酸性】モードの水を5分以上連続して流し、内部を洗浄してからご使用ください。	—
		長期間使用せずに再度使用すると、中で悪くなった滞留水と共に生じた水アカが、異物や浮遊物として吐出する場合があります。	【酸性】モードの水を5分以上流してください。異物や浮遊物の吐出が止まらないときは、お買い上げの販売店または当社までご連絡ください。	—
ワンタッチジョイントが外れない	ワンタッチジョイントが浄水カートリッジにしっかり取り付けられていません。	ワンタッチジョイントを一度押し込んでから再度取り外してください。	26	

# 保証とアフターサービス

## 定期的な点検と部品交換のお願い

年2回以上は水回りの水漏れがないか点検してください。特に、キッチンキャビネット内には注意が必要です。

安心してお使いいただくためには、定期的な点検、部品交換が必要です。



★…浄水カートリッジ交換

## 補修用性能部品の最低保有期間

当社は、本製品の補修用性能部品を製造打ち切り後7年間保有しております。

販売店からの注文により、補修用性能部品を供給致します。

なお、性能部品とは、製品の機能を維持するために必要な部品のことです。

## 修理の際の連絡先

1. この取扱説明書をよくお読みのうえ、再度点検していただき、異常のあるときは販売店または当社お客様相談窓口までお申し出ください。

■当社の連絡先は、裏表紙をご覧ください。

2. 連絡内容

■住所 ■氏名 ■電話番号 ■商品名 ■購入日

■故障内容(どこの、なにが、どのようになった)

## 廃棄処分される場合のお願い



必ずお守りください

本製品を廃棄処分される場合は、許可を受けている処分業者に処理を依頼してください。

詳しくは、販売店へご相談ください。

# 主な仕様

型式	OH-A23Y		
種類	Ⅱ型		
専用水栓	品番	XFD-53150-B2	
	取付孔	φ 38 mm	
	安全装置	逆流防止弁（電磁弁に内蔵）	
	高さ	236 mm	
浄水カートリッジ	浄水カートリッジ品番	JC501	
	ろ材の種類	不織布、活性炭、イオン交換体、中空糸膜	
	除去対象物質	遊離残留塩素（カルキ臭）、濁り（配管などより出る赤さびや水中の各種濁り）、カビ臭、揮発性有機化合物、CAT（農薬成分）、溶解性鉛、ベンゼン、界面活性剤、フェノール類、鉄、アルミニウム、マンガン	
	ろ過流量	2.5 L/分（0.1 MPa 20℃時）	
	浄水能力／浄水性能（注4）	遊離残留塩素	総ろ過水量 70,000 L（除去率 80% JIS S 3201 試験結果による）
		濁り	総ろ過水量 15,000 L（ろ過流量 50% JIS S 3201 試験結果による）
		溶解性鉛	総ろ過水量 15,000 L（除去率 80% JIS S 3201 試験結果による）
		総トリハロメタン	総ろ過水量 10,000 L（除去率 80% JIS S 3201 試験結果による） 注3）
		CAT	総ろ過水量 10,000 L（除去率 80% JIS S 3201 試験結果による）
		2-MIB	総ろ過水量 10,000 L（除去率 80% JIS S 3201 試験結果による）
		クロロホルム	総ろ過水量 10,000 L（除去率 80% JIS S 3201 試験結果による）
		ブロモジクロロメタン	総ろ過水量 10,000 L（除去率 80% JIS S 3201 試験結果による） 注3）
		ジブロモクロロメタン	総ろ過水量 10,000 L（除去率 80% JIS S 3201 試験結果による） 注3）
		ブロモホルム	総ろ過水量 10,000 L（除去率 80% JIS S 3201 試験結果による） 注3）
		テトラクロロエチレン	総ろ過水量 10,000 L（除去率 80% JIS S 3201 試験結果による） 注3）
		トリクロロエチレン	総ろ過水量 10,000 L（除去率 80% JIS S 3201 試験結果による） 注3）
		シス-1,2-ジクロロエチレンおよびトランス-1,2-ジクロロエチレン	総ろ過水量 10,000 L（除去率 80% JIS S 3201 試験結果による） 注3）
		ベンゼン	総ろ過水量 10,000 L（除去率 80% JIS S 3201 試験結果による） 注3）
		陰イオン界面活性剤	総ろ過水量 10,000 L（除去率 80% JIS S 3201 試験結果による）
		ジェオスミン	総ろ過水量 10,000 L（除去率 80% JIS S 3201 試験結果による）
		フェノール類	総ろ過水量 10,000 L（除去率 80% JIS S 3201 試験結果による）
		鉄（溶解性）	総ろ過水量 7,500 L（除去率 80% JWPAS B 試験結果による） 注1）
		鉄（微粒子状）	除去率 80%（JWPAS B 試験結果による） 注1）
		アルミニウム（中性）	除去率 80%（JWPAS B 試験結果による） 注1）
	ジクロロメタン	除去率 80%（JWPAS B 試験結果による） 注1）	
	溶解性マンガン	除去率 80%（JWPAS B 試験結果による） 注1）	
	浄水カートリッジ取替時期の目安	12ヶ月（1日27L使用の場合） 注2）	
	毎日使い始めの通水時間	30秒以上	
浄水カートリッジ寸法	φ101 × 184 mm		
浄水カートリッジ重量	約590g（未使用時）		
除去できない成分	水に溶け込んでいる溶解性の鉄、鉛、マンガンおよびアルミニウム（中性）以外の金属イオン、塩分、0.1ミクロン（1/10,000mm）以下の粒子等		
使用水温	35℃未満（凍結させないでください）		

注1) 浄水器協会自主規格による性能表示

注2) 除去対象物質によって浄水カートリッジの取替時期は異なります。  
また、使用水量、水質、水圧によって浄水カートリッジの取り替えの目安が異なったり、短くなる場合があります。

注3) 代替物質（クロロホルム）による試験結果；JIS S 3201 附属書 A による

注4) 【料理】・【飲用】・【酸性】モードで使用できる水は、ろ過流量・ろ過能力の約75%相当になります。

# 主な仕様

型式	OH-A23Y	
種類	Ⅱ型	
電解槽	定格	AC100 V1.1 A 50Hz / 60Hz
	消費電力	約 62 W
	待機時消費電力	約 0.7 W
	本体寸法	138 mm (幅) × 94 mm (奥行) × 390 mm (高さ)
	乾燥重量	約 2.0kg
	使用可能な最小動水圧	0.07 MPa (20 °C時) <span style="float: right;">注 5)</span>
	吐水量	2.0 L / 分 (0.1 MPa 20 °C時)
	電解能力切換	アルカリ電解強度：2 段設定 酸性電解強度：固定
	pH 値	アルカリ性の水：pH7.5 ~ 9.2 (水質により異なります) 酸性の水：pH5.0 ~ 6.9 (水質により異なります)
	連続使用可能時間	約 15 分 (水質状況により 15 分以上使用できる場合があります)
	電源コード長さ	0.9 m
	電源保護装置	セラミックヒューズ：5.0 A

※単位は、国際単位を採用。

※硬水を軟水に変えることはできません。

※飲用に合格した水（水道水など）以外の水には使用しないでください。

※本製品は医療機器ではありません。

注 5) 定流量弁装着時（ご購入時には装着されています）は、最小動水圧は 0.09 MPa となります。

# 浄水カートリッジ / pH 測定液のご購入

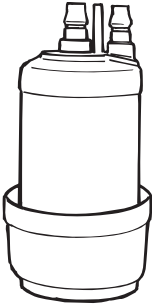
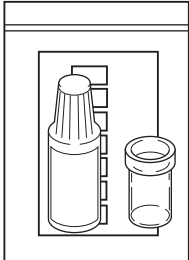
交換浄水カートリッジ	pH 測定セット
<p><b>品番：JC501</b>            メーカー希望小売価格：15,000 円（税抜）            ●本表示価格は、2020 年 10 月現在の価格です。消費税税率変更等によって、変更の可能性がございます。</p> 	<p><b>品番：XFD-5311B-00</b>            メーカー希望小売価格：1,200 円（税抜）            ●本表示価格は、2020 年 10 月現在の価格です。消費税税率変更等によって、変更の可能性がございます。</p> 

- 仕様・品番・価格等は、予告なく変更される場合があります。
- 交換用カートリッジを定期的にお届けする「定期購入サービス」や、交換時期をハガキでご案内する「カートリッジ交換時期ご案内サービス」もごございます。  
 詳しくは、当社ホームページをご確認ください。

## <ご注文方法>

<p><b>インターネット</b>  <a href="https://shop.toclas.co.jp/">https://shop.toclas.co.jp/</a>  <input type="text" value="トクラス オンラインショップ"/> <input type="submit" value="Q"/></p>	<p>携帯電話・スマートフォンをお使いの方は、右の QR コードからアクセスが可能です。</p> 
<p><b>お電話</b>  <small>みず おいしいよ</small>  <b>0120-32-0440</b></p> <p>受付時間 ●月曜～金曜 9:00～17:30          ●土曜・日曜・祝日 9:00～17:00          夏期休業・年末年始          ※一部 IP 電話はご利用いただけません。</p>	<p><b>FAX</b>  <b>053-484-0113</b></p> <p>受付時間 ●24 時間対応</p>

# MEMO

---

---

# 保証書

当社は、当該製品に関して、無料修理規定に則り無料修理を行うことをお約束します。保証期間中に故障などの不具合（以下「不具合」といいます）が発生した場合には、お買い上げ販売店に修理をご依頼ください。その際に本書をご提示ください。

なお、保証書が別途添付されている部品・製品は、その保証書にしたがいます。

本書は再発行いたしませんので、紛失されないよう大切に保管してください。

商品名(または品番)	OH-A23Y	保証期間	お引渡し日から 1年
※お客様	ふりがな ご芳名	※お引渡し日	西暦 年 月 日
	ご住所 〒	※販売店	店名
	お電話 ( )		住所
			電話 ( )

(※印欄は必ずご記入ください。)

## 無料修理規定

### 1. 保証期間

取付設置業者様よりの商品の引渡し日から起算した期間をいいます。引渡し日とは、

- ・改修の場合、引渡し日は改修部分の完了の日とします。
- ・分譲住宅(建売住宅)、分譲及び賃貸マンションの場合、引渡し日は建築物が建築主様へ引き渡された日とします。

### 2. 保証内容

取扱説明書、ラベルなどの注意書きにしたがった正しい使い方でご不具合が発生した場合、保証期間内は無料で修理いたします。

### 3. 免責事項

次の事項に該当する場合は、免責とさせていただきます。保証期間内でも、次のような場合には有料となります。

- ①住宅用途以外で使用した場合の不具合または住宅用途と異なる使用方法による場合の不具合  
(例えば、業務用としての使用、車両・船舶の備品としての使用等)
- ②お客様が適切な使用、維持管理を行わなかったことによる不具合  
(例えば塩素系の洗浄剤、漂白剤、ヌメリ取り剤の使用、水道法に定められた水質基準に適合しない水による不具合、お手入れ不足による汚れの付着・カビの発生等)
- ③お客様自身による取付設置または移動(移設)、分解、改造などに起因する不具合
- ④建築躯体、関連設備工事など商品以外の不具合による商品の不具合
- ⑤塗装の色あせなどの経年変化または使用に伴う摩耗などにより生じる外観上の不具合
- ⑥金属の腐食しやすい環境(海岸付近、温泉地など)に起因する不具合
- ⑦犬、猫、鳥、鼠などの動物や羽ありなどの昆虫の行為による不具合
- ⑧火災・爆発などの事故、落雷・地震・噴火・水害などの天変地異または公害・異常水圧・異常水質・指定以外の電源(電圧・周波数)・塩害・凍結・結露・温泉地域の腐食性空気、その他の異常な外部環境による不具合
- ⑨部品の消耗による不具合(日常のお手入れ箇所(フィルターなど)や浄水カートリッジおよび水抜栓などのOリングやパッキンの摩耗・劣化など)
- ⑩砂やごみなどの配管内流入、および水あか固着に起因する不具合
- ⑪水道に関する国の基準(水道法)に定められた飲料水の水質基準に適合しない水を給水したことに起因する不具合

### 4. 特記事項

- ①本書は日本国内においてのみ有効です。ただし、離島及びこれに準じる遠隔地に出張した場合は、出張に要した費用を申し受けます。
- ②本書の提示が無い場合は、保証期間を製造月起算といたします。
- ③本書にお引渡し年月日、お客様名、販売店名の記入がない場合、あるいは当社または販売店以外が字句を書き換えられた場合には、保証期間を製造月起算といたします。
- ④ご転居、住宅の譲渡などで、本書に表示されているお客様と所有されているお客様とが異なる場合は、事前にお買い上げ販売店にご相談ください。
- ⑤本書に記入してあるお買い上げ販売店に修理をご依頼できない場合は、当社お客様相談窓口にご相談ください。

※本書は本書に明示した期間、条件のもとにおいて無料修理をお約束するものです。したがって本書によってお客様の法律上の権利を制限するものではありません。保証期間経過後の修理などについてご不明な場合は、お買い上げの販売店または、当社お客様相談窓口にお問合せください。

トクラス株式会社

〒432-8001 静岡県浜松市西区西山町1370

## お客様相談窓口



商品についてのご相談



**0120-808-194**

●受付時間／月～金 9:00～17:30 祝日、夏期休業・年末年始を除く



修理のご相談



**0120-119-555**

●受付時間／月～金 9:00～17:30 土・日・祝日 9:00～17:00  
夏期休業・年末年始

お電話は、内容確認およびサービスの向上等を目的として、保存（録音）させていただくことがあります。あらかじめご了承ください。なお、個人情報保護方針の詳細は、当社ホームページをご覧ください。

トクラス株式会社  
〒432-8001 静岡県浜松市西区西山町1370