

## アクアマッサージバス

# 取扱説明書

### もくじ

1. 安全のために必ずお守りください	3
2. 各部のなまえとはたらき	6
3. 注意とお願い	9
4. ご使用方法	11
運転・停止のしかた	11
気泡流強さの切り替え	11
気泡流モード(手動切り替え)運転	12
おまかせモード(自動切り替え)運転	12
5. お手入れ方法	14
道具の選択	14
毎日のお掃除のしかた	14
吸込口カバーとフィルターのお掃除のしかた:	
1週間に1回以上	14
回転噴流ユニットのお掃除のしかた:	
1カ月に1回程度	16
配管のお掃除のしかた:	
3カ月に1回程度	18
6. 異常かなと思ったら	19
7. 保証とアフターサービス	20
8. 主な仕様	21
9. 配線図	22
10. 廃棄処分する場合	22

このたびは、アクアマッサージバスをお買い上げいただき、まことにありがとうございます。

- ・ この取扱説明書をよくお読みの上、安全にお使いください。
- ・ この取扱説明書を大切に保管し、必要なときにお読みください。
- ・ 保証書は、弊社システムバスの取扱説明書に記載のものと兼用です。



# 1. 安全のために必ずお守りください

◎ ここに示した注意事項は、守らないと人身事故や家財の損害に結びつくものです。  
安全に関する重要な内容ですので、必ず守ってください。

◎ お読みになった後は、お使いになる方がいつでも見られる場所に必ず保存してください。

◎ 表示内容を見逃して誤った使い方をしたときに生じる危害や損害の程度を、次の表示で説明しています。



**警告**

： この表示の欄は「取扱いを誤った場合、使用者が死亡または重傷を負うことが想定される危険の程度」をいう。



**注意**

： この表示の欄は「取扱いを誤った場合、使用者が傷害を負うことが想定される、または物的損害の発生が想定される危険・損害の程度」をいう。

◎ お守りいただく内容の種類を、次の図記号で区分し、説明しています。



： 製品の取扱いにおいて、その行為を禁止する図記号です。



： 製品の取扱いにおいて、指示に基づく行為を強制する図記号です。

## ご購入のとき



**警告**



アクアマッサージバスは、この取扱説明書およびバスタブに貼られている注意表示にそって  
お使いください。

誤った使い方をすると、ケガや故障の原因となります。



使用する前に、この取扱説明書の以下の項目を必ず読み確認する。

誤った使い方をすると、ケガや故障の原因となります。

ご使用のときに確認してください …… 4、9～13ページ

お手入れのときに確認してください …… 5、14～18ページ

異常発生のときに確認してください …… 5、19ページ



アース工事(D種(第3種)接地工事)が完了しているか、電気工事店に確認する。

アース工事が不完全ですと、感電などの重大事故につながる可能性があります。

## 1. 安全のために必ずお守りください

### ご使用のとき

#### 警告



ご使用のときにご注意いただきたい方

下記のような病気加療中の方や持病のある方は、アクアマッサージバスの使用ができるか医師にご相談ください。

- ・ 高血圧症の方
- ・ 貧血の重い方
- ・ 糖尿病の方
- ・ 皮膚疾患の方
- ・ その他持病および病気加療中の方



小さなお子様、体の不自由な方の一人での使用は避ける。

浴槽でおぼれたり、ケガをする恐れがあります。



吸込口カバーがゆるんだ状態や外れた状態で運転することは、絶対にやめる。

吸込口が露出することにより、身体の一部が吸引され、おぼれたり、ケガをする恐れがあります。



運転中に浴槽内のお湯に潜ることは絶対にやめる。



運転中に吸込口をふさぐことは絶対にやめる。



髪の毛が吸込口に吸い込まれる恐れがあるので注意する。

#### 注意



回転噴流ユニット(16ページ参照)を外したまま、運転しない。



機器の故障の原因になります。

## お手入れのとき

### 警告

-  フィルターの掃除の後、吸込口カバーは、確実に元の状態にセットしてください。(15ページ参照)  
吸込口カバーを外したまま運転しますと、身体の一部が吸引され、おぼれたり、ケガをする恐れがあります。  
また、異物が吸い込まれ、機器の故障の原因になります。

### 注意

-  吸込口カバーとフィルターは1週間に1回以上、回転噴流ユニットは月に1回程度掃除をしてゴミや毛髪を取り除いてください。(14～17ページ参照)  
毛髪やゴミが詰まったままご使用になりますと気泡噴流の量が減少し、十分な気泡浴を味わうことができません。  
詰まりがひどい場合は、安全装置が作動して停止します。
-  お手入れは、必ず運転を停止させてから行ってください。  
運転したまま行いますと、吸込口に吸引され、ケガをする恐れがあります。また、機器の故障の原因になります。

## 異常発生のとき

### 警告

-  自分で修理・分解・改造しないでください。  
感電や火災の原因となります。

### 注意

-  商品に異常が生じたときは、19ページの「異常かなと思ったら」にしたがってください。

## 2. 各部のなまえとはたらき

### バスタブ部

#### 注意シール(バスタブ上縁貼り付け)

##### ▲ 警告

- ・吸込口カバーがゆるんだ状態や外れた状態で運転することは絶対におやめください。
- ・髪の毛が吸い込まれるおそれがあるので注意してください。
- ・運転中に浴槽内のお湯に潜ることは絶対おやめください。
- ・お子様だけで入浴中の運転はおやめください。
- ・運転中に吸込口を絶対にふさがないでください。
- ・このラベルは、はがさないでください。
- ・その他の注意事項については、取扱説明書をよく確認の上ご使用ください。



#### 注意シール(吸込口貼り付け)

##### ▲ 警告

- ・吸込口カバーがゆるんだ状態や外れた状態で運転することは絶対におやめください。
- ・ケガや故障の原因となります。
- ・週1度を目安に吸込口カバーを外し、掃除をしてください。
- ・機器の故障の原因となります。
- ・お手入れ方法
  1. 吸込口カバーを左にまわしてから、手前に引き抜きます。
  2. 吸込口カバーとフィルターのゴミ等をブラシで取り除き、布またはスポンジで洗いして下さい。
  3. 抜いた時と逆の手順で吸込口カバーを取付けて下さい。
 ※詳細は取扱説明書をご覧ください。

#### リモコン

アクアマッサージバスの運転や停止、気泡流のモードや強さを設定します。



#### 回転噴出口(小) 2箇所

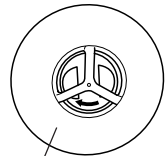

#### 回転噴流ユニット(小)

回転する2つの穴から気泡流が出ます。

#### 排水栓

バスタブの湯水を排出するときに、栓を抜きます。

#### 回転噴出口(大) 2箇所

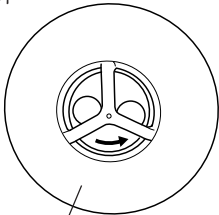

#### 回転噴流ユニット(大)

回転する2つの穴から気泡流が出ます。

#### 吸込口

#### フィルター

毛髪や細かいゴミの吸い込みを防止します。

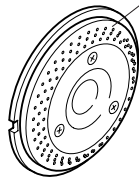

#### 吸込口カバー

異物の吸い込みを防止します。

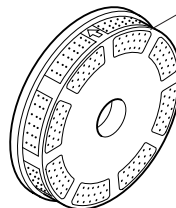

機器部

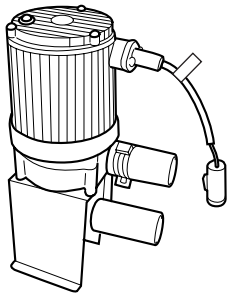

**ポンプユニット**  
システムバス内に内蔵しています。

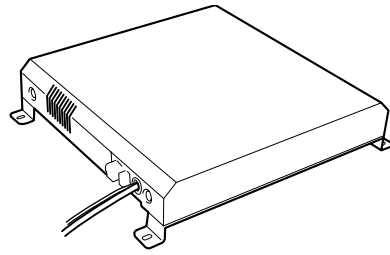

**電源ユニット**  
安全装置の作動および運転・停止の制御を行います。

## 2. 各部のなまえとはたらき

### リモコン部

操作方法は、11ページのご使用方法をお読みください。

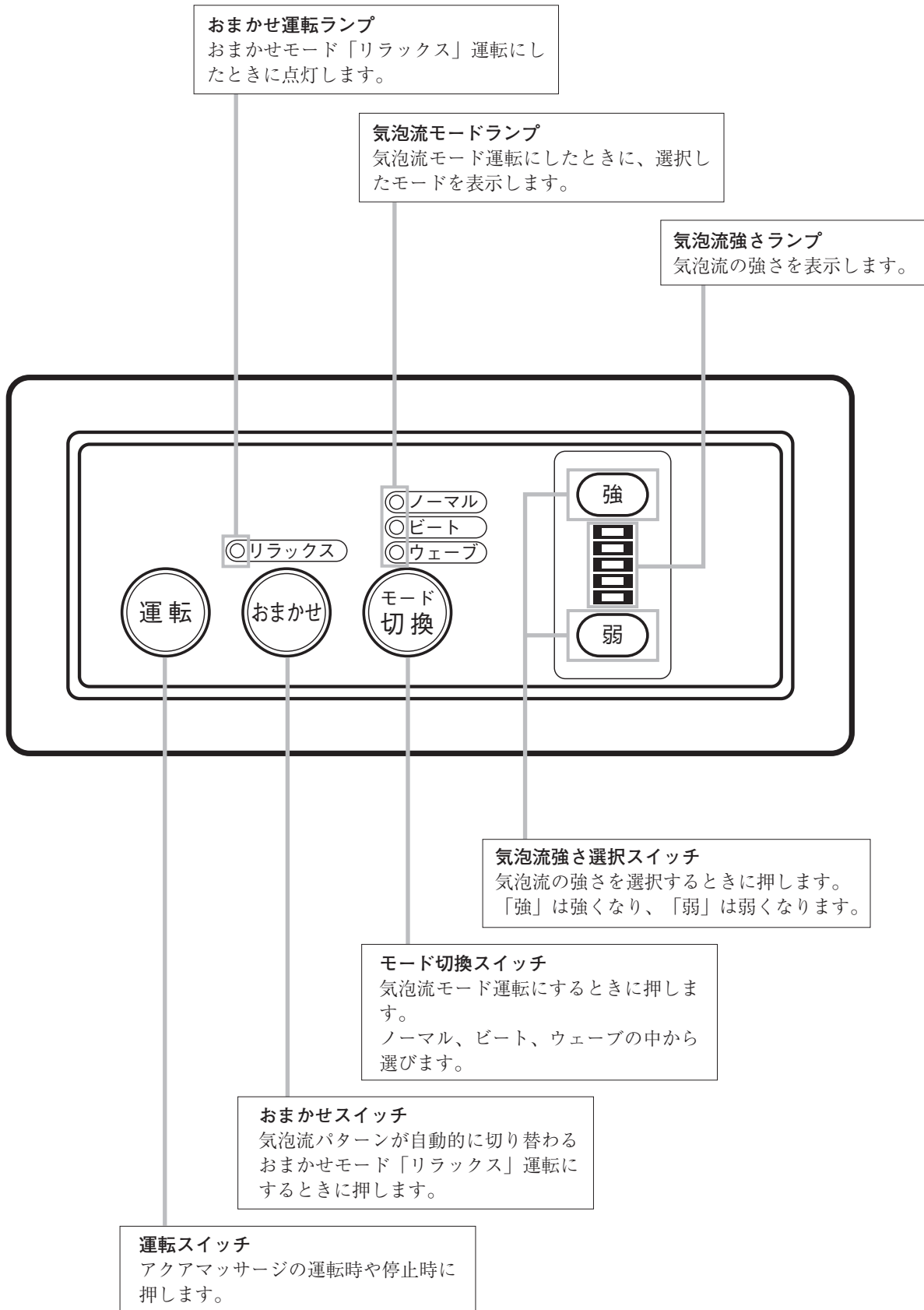



## 3. 注意とお願い

### お湯はりについての注意とお願い

- 噴出口の上端より3cm以上のところまで、お湯をはってください。  
指定水位までお湯をはっていない場合、噴流が水面上に噴出します。

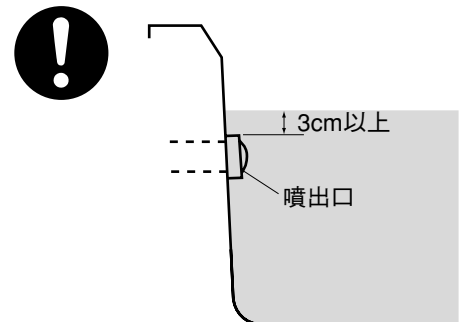

### 追焚き運転についての注意とお願い

- アクアマッサージの気泡が追焚き経路へ入らないように入浴してください。  
アクアマッサージの気泡が追焚き経路に入り、給湯機の追焚き循環ができなくなることがあります。  
万一、同時使用により給湯機の追焚き循環ができなくなった場合は、アクアマッサージの運転を停止し、追焚き用ポンプに呼び水をしてください。(給湯機取扱説明書をご参照ください。)

### 凍結防止についての注意とお願い

凍結の恐れがあるときは、ポンプや配管などの破損を防止するため、次の処置をしてください。

- 追焚機能のない給湯機をご使用になっている場合  
浴槽のお湯はすべて排水してください。
- 追焚機能付給湯機をご使用になっている場合  
それぞれの給湯機取扱説明書にしたがって、適切な処置をしてください。

### 3. 注意とお願い

#### ご使用のときの注意とお願い

- 入浴温度、時間や気泡流の強さなど、体調や体力に合わせて、無理のない入浴をしてください。  
気分が悪くなったら、すぐに運転を停止して、浴室外に出てください。



- 吸込口カバーを、必ず吸込口にセットして運転してください(15ページ参照)。



- フィルターを固定しているネジは、絶対に外さないでください。

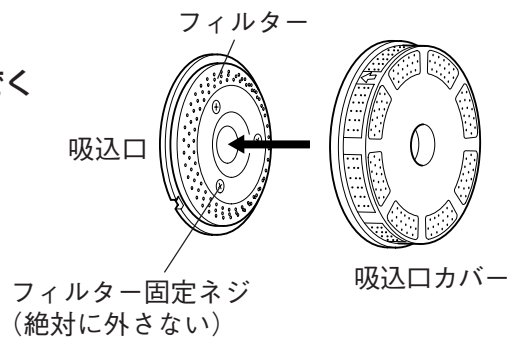

- 運転中に足や手で噴出口や、吸込口をふさがないでください。  
機器の故障の原因になります。



- 浴槽に湯水のない状態で、運転スイッチを押さないでください。  
ポンプユニットが故障する原因となります。

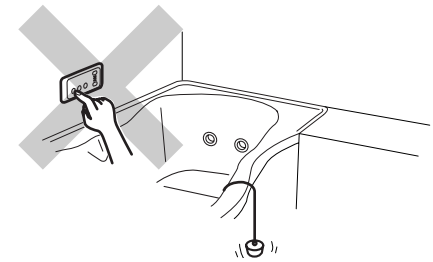

- 以下の入浴剤は使用しないでください。  
機器の故障の原因になります。



- **イオウ分の入った入浴剤**

樹脂材料および金属材料をいためることがあります。

- **白濁成分の入った入浴剤**

白濁効果のための土質成分などは研磨作用があるため、樹脂材料をいためることがあります。

## 4. ご使用方法

### 運転・停止のしかた

#### 1) 運転の開始

リモコンの運転スイッチを押します。

- ・ 噴出口から気泡流が出て、同時にリモコンのモードランプと強さランプが点灯し、アクアマッサージの運転が開始されます。
- ・ 運転開始直後の約5～7秒間は、ポンプ内のエアーを排出するため自動的に「強」運転します。



運転開始時のリモコン表示

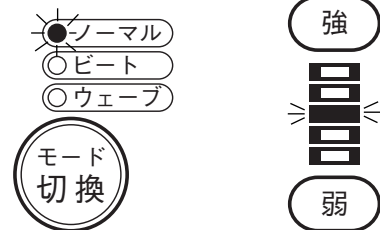

- ※エアー排出時間中は、気泡流モード、強さ選択およびおまかせモードの選択はできません。
- ※運転後15分で切忘れ防止が働き自動停止します。引き続き連続でご使用になる場合は、再度運転スイッチを押してください。なお、連続使用は3回までとしてください。機器の過熱により、安全装置がはたらき自動停止する場合があります。
- ※吸込口に異物が吸引された場合、安全装置が働いて運転が自動停止します。自動停止した場合は、その原因を取り除いてから運転スイッチを押してください。再び運転を開始します。

#### 2) 運転の停止

再びリモコンの運転スイッチを押します。

- ・ 気泡流が止まり、リモコンのランプも消灯します。



- ※運転停止を忘れた場合、切忘れ防止が働いて、15分経つと運転は自動的に停止します。

### 気泡流強さの切り替え

運転している状態で、リモコンの気泡流強さスイッチを押します。

- ※運転停止時や運転開始直後のエアー排出時間中(約5～7秒間)は、気泡流強さの選択はできません。

- ・ 「強」スイッチを押せば気泡流は強くなり、「弱」スイッチを押せば弱くなります。  
お好みの強さを選んでください。
- ・ 強さは、強から弱まで5段階です。

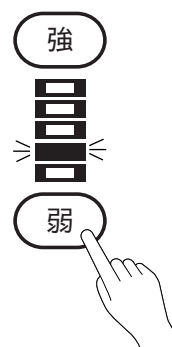

## 4. ご使用方法

### 気泡流モード(手動切り替え)運転

#### ■ 気泡流モードの選択

運転している状態で、リモコンのモード切換スイッチを押します。

※運転停止時や運転開始直後のエア排出時間中(約5~7秒間)は、気泡流モードの選択はできません。

- ・モード切換スイッチを押すごとに  
ノーマル→ビート→ウェーブ→ノーマル  
と切り替わります。  
お好みのモードを選んでください。



モード名	モードの特徴	気泡流パターン
ノーマル	気泡流が連続して出てきます。	
ビート	気泡流が断続して出てきます。	
ウェーブ	大きな波をくり返します。	

### おまかせモード(自動切り替え)運転

#### ■ おまかせモードの選択







運転している状態で、リモコンのおまかせスイッチを押します。

※運転停止時や運転開始直後のエア排出時間中(約5~7秒間)は、おまかせモードの選択はできません。

- ・おまかせスイッチを押すと、おまかせモード「リラックス」に切り替わります。



- ・おまかせモード「リラックス」は様々な気泡流のパターンがあらかじめ設定してあります。  
(6種類のパターンが40秒ずつ繰り返し運転されます。)

パターン名	パターンの特徴	気泡流パターン
1.ウエーブ1	断続した気泡流後に大きな波が出ます。	
2.ウエーブ2	小さい波と大きな波がくり返します。	
3.リズム	断続した気泡流が徐々に強くなります。	
4.ウエーブ3	断続した小さい波と大きな波をくり返します。	
5.ウエーブ4	気泡流の断続後がゆるやかな波をくり返します。	
6.ウエーブ5	気泡流の断続前がゆるやかな波をくり返します。	

### ■ 気泡流モードへの変更

モード切換スイッチを押してください。

- ・気泡流モードになり、モードの選択ができます。



## 5. お手入れ方法

### 道具の選択

- 洗剤およびその他薬品類は、それぞれの注意表示にしたがって正しくお使いください。

※ 使い方を誤ると、手肌の荒れその他人体に悪影響をおよぼしたり、機器の故障の原因になることがあります。

汚れ具合により、下表から道具(お手入れの方法)を選んでください。

程度	道具(お手入れの方法)
かすかな汚れ	やわらかい布で乾拭き
少々の汚れ	布またはスポンジで水洗い
ややひどい汚れ	中性洗剤または当社のバスクリナーを使用
ひどい汚れ	工業用アルコールを布などに浸して

#### 使用してはいけない道具・洗剤



- ・ タワシ、毛先の硬いブラシ …… すり傷が付く
- ・ 研磨剤入り洗剤 …… 光沢が落ちる
- ・ シンナー、ベンジン、アセトンなどの溶剤 …… プラスチック部分が溶ける
- ・ カビ取り剤、漂白剤 …… 変色する
- ・ 酸、アルカリ洗剤 …… 変色する
- ・ 固形型カビ防止剤(塩素系) …… 金属部分が変色する

### 毎日のお掃除のしかた

噴出口の表面と吸込口の表面：毎日

水洗いをしてから、柔らかい布またはスポンジで拭き取ってください。

### 吸込口カバーとフィルターのお掃除のしかた：1週間に1回以上

- 定期的にゴミや毛髪を取り除き、中性洗剤で汚れを落とし、十分に水洗いをしてください。その後、柔らかい布またはスポンジで拭き取ってください。(クレンザーなどの研磨剤入りのものは使用しないでください。)



- ・ 毛髪やゴミが詰まったままご使用になりますと、気泡噴流の量が減少し、十分な気泡浴を味わうことができません。
- ・ また、アクアマッサージバス本体の寿命を縮めることにもなります。  
※詰まりがひどい場合は安全装置が作動して停止します。

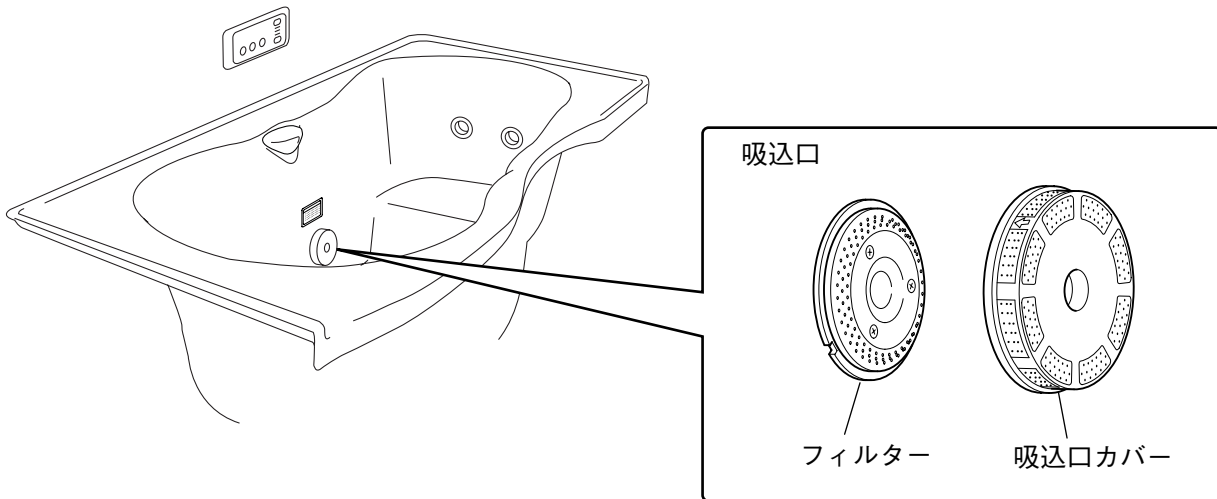

1) 吸込口カバーの取り外し

吸込口カバーを左に少し回して、手前に引き抜きます。

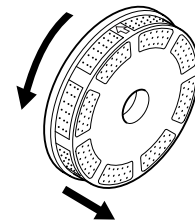

2) 吸込口カバーの掃除

吸込口カバーに付着した毛髪、ゴミを除去し汚れをきれいに洗い落とします。

穴に詰まった毛髪やゴミは、歯ブラシで除去してください。

3) フィルターの掃除

フィルターに付着した毛髪、ゴミを除去し、穴に詰まった毛髪やゴミは、歯ブラシで除去してください。

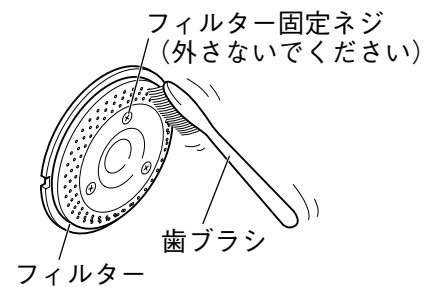

⊘ フィルターを固定しているネジは絶対に外さないでください。

4) 吸込口カバーの取り付け

吸込口カバーの矢印(裏側に凸部があります)をフィルターの凹部溝に合わせてはめ込み、右に回して固定します。

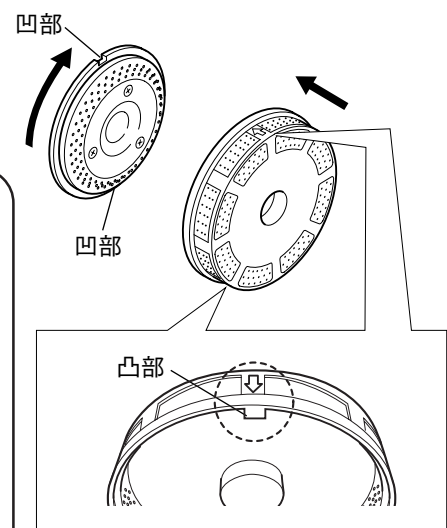

・吸込口カバーが破損したり、取り付けが不十分(ゆるくてすぐに外れてしまうなど)になった場合は、吸込口カバーを交換してください。

吸込口カバーのご注文は、お買い上げの販売店にご依頼ください。

- ・ 部品名称：吸込口カバー
- ・ 部品番号：ZBLPPRSA090A0
- ・ 価格：585円(税込み：614円)

※ 部品名称・部品番号・価格は製品の改良などにより、予告なく変更することがあります。

### 回転噴流ユニットのお掃除のしかた：1カ月に1回程度

※ 図は回転噴流ユニット(小)ですが、回転噴流ユニット(大)も同じ方法で分解掃除できます。

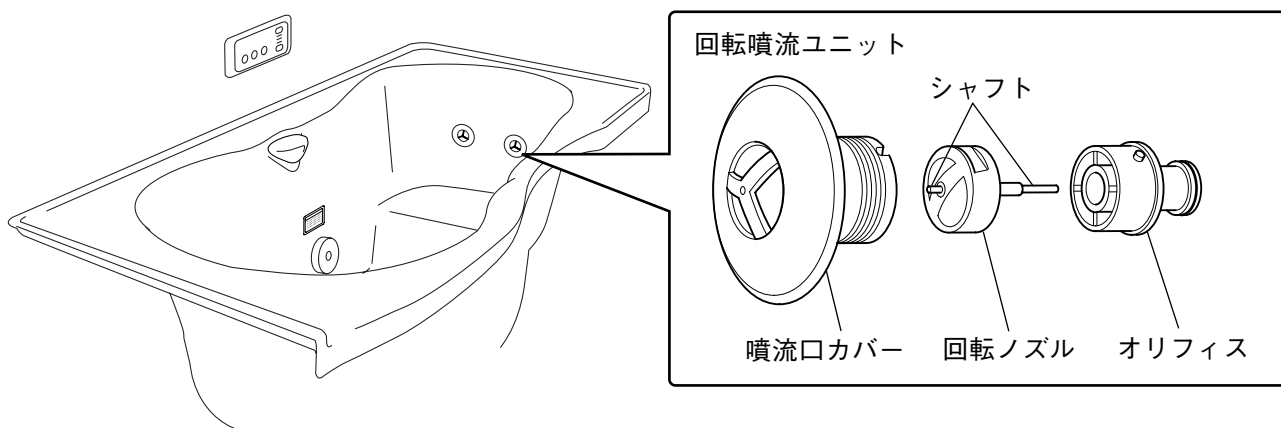

#### 1) 回転噴流ユニットの取り外し

噴流口カバーを左に回して、手前に引き抜きます。

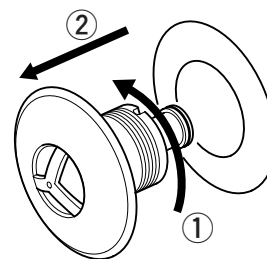

#### 2) オリフィスの取り出し

オリフィスを取り出します。  
(左右に引っ張り嵌合を外します。)

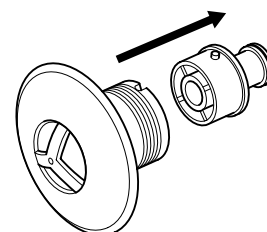

#### 3) 回転ノズルの取り出し

回転ノズルを取り出します。

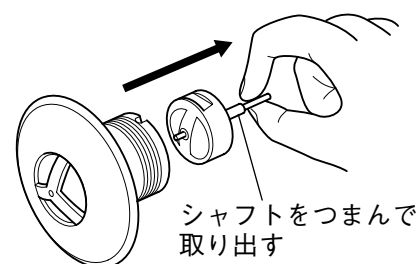

#### 4) 噴流口カバー、回転ノズル、オリフィスの清掃

各部に付着した毛髪、ゴミを除去し、汚れをきれいに洗い落とします。

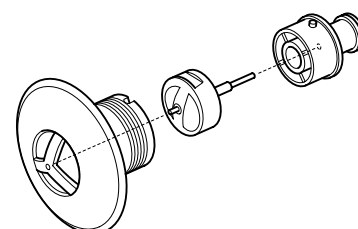



## 5) オリフィスと回転ノズルの取り付け

回転ノズルの両側のシャフトを噴流口カバーとオリフィスの中心にあるシャフト受け穴に入れます。

オリフィスの突起を噴流口カバー凹部に合わせてカチッというまではめ込みます。

※ オリフィスの中心にあるシャフト受け穴に入れずにはめ込むと、運転時ノズルが回転しません。

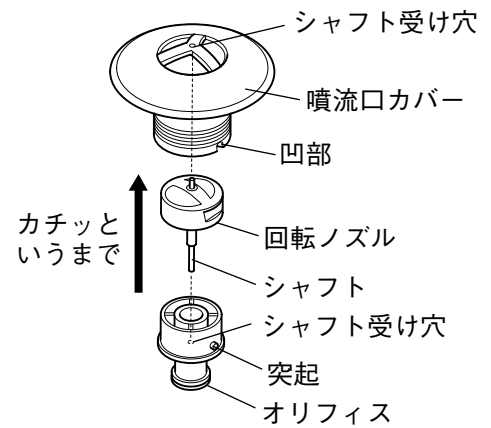

## 6) 回転噴流ユニットの取り付け

回転噴流ユニットの中心を、噴流口中央の受け部に合わせて押し込み、右に回して固定します。

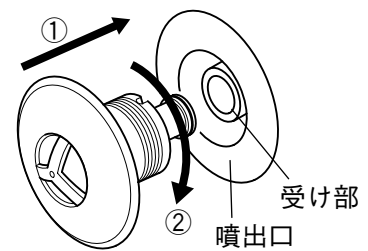

## 5. お手入れ方法

### 配管のお掃除のしかた：3カ月に1回程度

※3カ月以内でも、浴槽内のお湯が臭ったり異物が浮遊した時に洗浄してください。

推奨洗剤	入手方法	主成分
ジョンソン株式会社 フロ釜洗い ジャバ1つ穴用 (1袋200g)	スーパー、DIY店等でご購入ください。	過炭酸ナトリウム キレート剤 界面活性剤
パナソニック株式会社 循環温浴器用洗浄剤 PPW-A1213 (24時間風呂配管用洗浄剤：1袋500g)	パナソニック系列の電気店でご購入ください。	過炭酸ナトリウム 界面活性剤 アルカリ剤 金属イオン封鎖剤 酵素

使用方法：使用に際しては、各洗剤の取扱説明書の注意事項を遵守してください。

- 1) 噴流口の上3cm以上のところまで、浴槽に水を張ります。
  - ・ 水は、残り湯も使えます。
  - ・ 温い湯を使えば、洗浄効果が上がり、よれが落ちやすくなります。
- 2) 洗浄剤を浴槽に投入し、洗浄剤が1箇所に固まらないように軽くかき混ぜてください。

#### 投入量の目安

	ジャバ	PPW-A1213
1625サイズ用 1621Wサイズ用 (浴槽満水容量： 350L以上)	5袋	2袋
上記以外のバスタブ	3袋	1袋

※ 洗浄効果が少ないと感じた場合は、洗剤の投入量を増やしてください。

- 3) ノーマルモードで15分間運転します。  
(運転後15分で切り忘れ防止が働き、自動停止します。)  
(洗浄運転中に泡が多量に発生することがありますが、異常ではありません)  
※ 洗浄効果が少ないと感じた場合は、もう1回運転します。

- 4) 約6時間以上(一晩)放置します。
- 5) ノーマルモードで再度15分間運転します。
- 6) 浴槽の水を排水します。
- 7) 浴槽を水ですすぎます。
- 8) 再度、噴流口の上3cm程度まで水を張ります。
- 9) ノーマルモードで数分間運転します。
- 10) 浴槽の水を排水します。
- 11) フィルターと吸込口カバーを掃除します。  
(14ページ参照)
- 12) 吸込口カバーを取り付けます。  
(14ページ参照)

## 6. 異常かなと思ったら

商品に異常が生じたときは次の点をご確認いただき、異常の原因を取り除いてください。それでも正常に運転できない場合、またはその他の異常な動作が生じたときは、運転スイッチを切り、お買い上げの販売店または当社お客様相談窓口(システムバスの取扱説明書の裏表紙参照)にご相談ください。

現象	原因	処置方法	記載ページ
運転スイッチを押しても運転しない。または、運転しても数秒後に止まる。	浴槽に十分水をはっていないため、空運転防止装置が作動した。	所定の水位まで水をはってください。	→9ページ
	停電している。	通電されるのを待ってから、再度運転スイッチを押してください。	
	ポンプまたは配管が凍結しているため、過負荷保護装置が作動した。	浴槽に給湯後、約1時間程待ってから、運転スイッチを押してください。	→11ページ
	ポンプにエアが入っていて、空運転防止装置が作動した。	再度、運転スイッチを押してください。それでも停止する場合は、2～3回繰り返してください。	→11ページ
	吸込口カバーまたはフィルターに毛髪やゴミなどが詰まって安全装置が作動した。	吸込口カバーとフィルターのゴミを除去してください。	→14ページ
運転中にバスタブ裏側から、お湯のこぼれる音がする。	噴出口を閉塞した。	噴出口を閉塞した原因を取り除いてください。	
気泡流の出方が使い始めの頃より弱くなった。	吸込口カバーまたはフィルターに毛髪やゴミなどが詰まっている。	吸込口カバーとフィルターのゴミを除去してください。	→14ページ
	オリフィスにゴミなどが詰まっている。	噴流ユニットを取り外し、ゴミを除去してください。	→16ページ
運転中に気泡流がとまる。	切忘れ防止(連続運転防止装置)が作動した。	ひき続きご使用になるときは、再度運転スイッチを押してください。	→11ページ
	吸込口カバーまたはフィルターに毛髪やゴミなどが詰まったため、安全装置が作動した。	吸込口カバーとフィルターのゴミを除去してください。	→14ページ
回転噴流口のノズルが回転しない。	回転ノズルまたはオリフィスに毛髪やゴミが詰まっている。	回転噴流ユニットを取り外し清掃してください。	→16ページ
	回転噴流ユニット清掃時、回転ノズルがしっかり取り付けられていない。	回転ノズルをオリフィスの中心にあるシャフト受け穴に確実にに入れて取り付けます。	→16ページ
上記の処置を行っても正常運転できないとき、およびその他の異常動作が生じたとき	運転スイッチを切り、お買い上げの販売店または当社お客様相談窓口(システムバスの取扱説明書の裏表紙参照)にご相談ください。		

## 7. 保証とアフターサービス

### 保証

この機器の保証内容は、保証書を含め、システムバスの取扱説明書巻末に記載のものと兼用です。保証期間中(お引渡し日より1年)は、保証の規定に従い修理いたします。

### 補修用性能部品の保有期間

弊社は、本製品の補修用性能部品の、製造打切り後7年間保有しております。販売店からの注文により供給します。

※性能部品とは、製品の機能を維持するために必要な部品です。

### 修理の際の連絡先

この取扱説明書をよくお読みの上再度点検していただき、なお異常があるときは、お買い求めの販売店、またはシステムバスの取扱説明書の裏表紙に記載の修理のご相談窓口までご連絡ください。

### 修理依頼の際に、ご連絡いただきたい内容

- ご住所
- お名前
- 電話番号
- お引渡し日
- 商品名：アクアマッサージバス
- 商品ID

※システムバス「ご愛用のしおり」の裏表紙、または浴室のドア枠上部に商品IDが貼り付けられています。

- 故障内容(何の、どこが、どのようになったか)
- 訪問ご希望日(ご都合の悪い日もあわせてご連絡ください)

## 8. 主な仕様

### ● 操作部

リモコン	運転 / 停止 気泡流モード切り替え 気泡流強さ切り替え
噴出口	回転噴流ユニット(小)      2箇所 回転噴流ユニット(大)      2箇所 計                                  4箇所
吸込口	1箇所(フィルター付き)

### ● 機能部

電源ユニット	外形寸法	幅310×奥行310×高さ50mm
	質量	3.5kg
	定格電圧	AC100V 50/60Hz
	定格消費電力	410W
ポンプユニット	形式	クローズド羽根非自吸式
	定格流量	100L/min(揚程10m時)
モーター	形式	直流ブラシレスモーター
	定格入力	DC30V 11.2A

### ● 安全装置

空運転防止装置	電流検知(マイコン)
異物吸い込み防止装置	電流検知および負圧作動弁
過負荷保護装置	電流検知
ポンプロック保護装置	電流検知および過電流検出回路
切り忘れ防止装置	マイコンタイマー(15分)
漏電遮断器	100V 15mA 0.1秒にて作動

## 9. 配線図

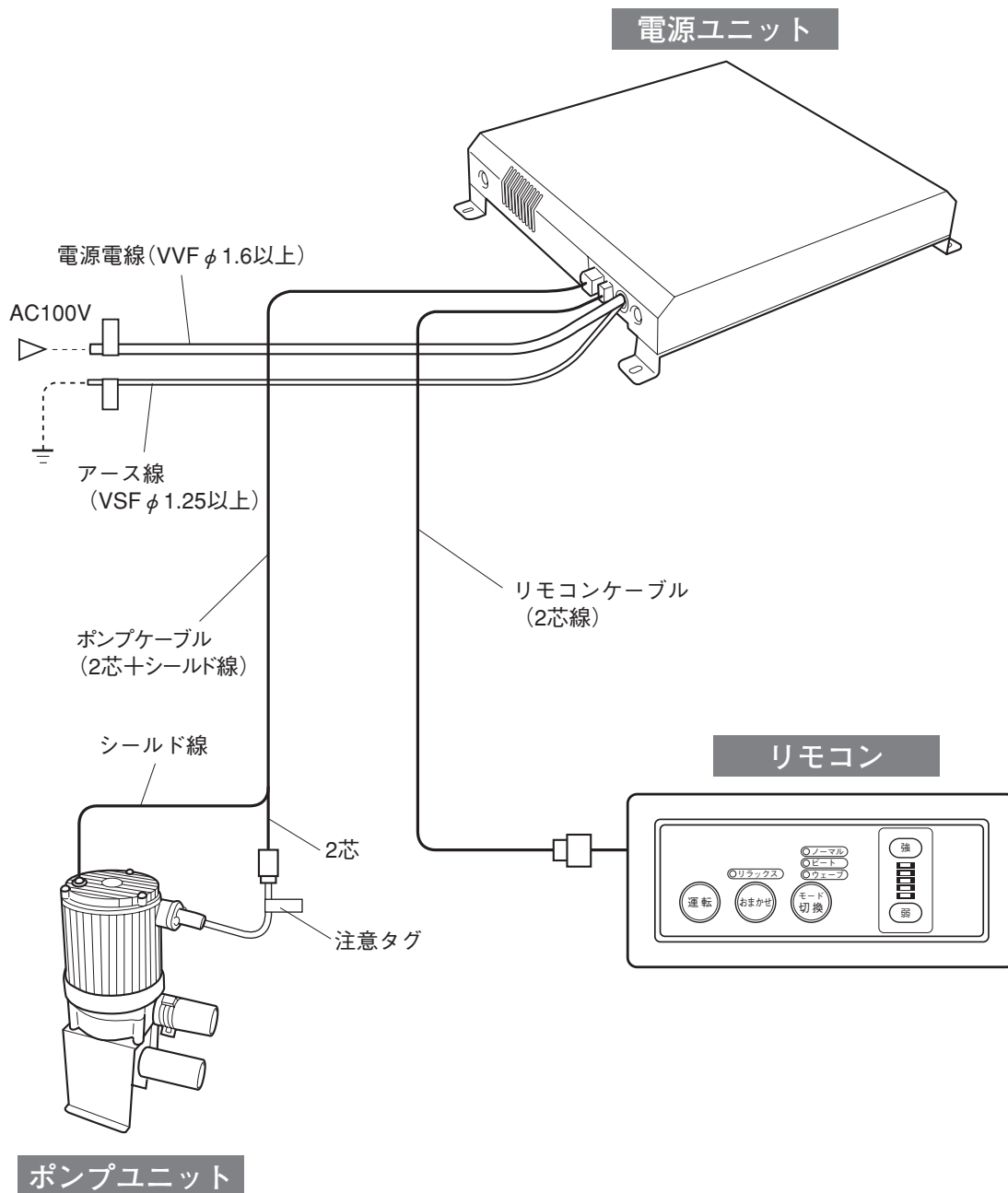

## 10. 廃棄処分する場合

廃棄処分する場合には、許可を受けた業者様にご依頼いただき、適切な廃棄処分およびリサイクル可能な部材のリサイクルをお願いいたします。

廃棄部材の不法投棄等あった場合は、廃棄依頼者が法律違反で罰せられます。

MEMO

---

トクラス株式会社

〒432-8001 静岡県浜松市西区西山町1370

1310 ZB10009260