

安全のために必ずお守りください

警告表示と注意表示について

この施工説明書記載の警告事項 **警告**、**注意** の区別について

警告 施工を誤った場合、人が死亡、または重傷を負う可能性がある危険な状態が想定される内容を示します。

注意 施工を誤った場合、人が障害を負う可能性、または物的損害のみの発生が想定される内容を示します。

その他お守りいただく内容の種類を、次の絵表示で区別し説明しています。

禁止 (してはいけない) の内容です。
図の中や近くに具体的な行為が描かれています。

強制 (必ず実行してほしい) したり指示する内容です。
図の中や近くに具体的な行為が描かれています。

※いずれの場合も重要な内容を記載していますので、必ずお守りください。

警告

壁付アンクル(オプション・別売)の設置は、建築壁の構造を確かめて正しく行う。

落下してケガをするおそれがあります。

壁取付ねじは壁の補強桎に 20mm 以上ねじ込めることを確認し、ねじ込んでください。
建築壁に問題がある場合は、工務店様に修正を依頼してください。

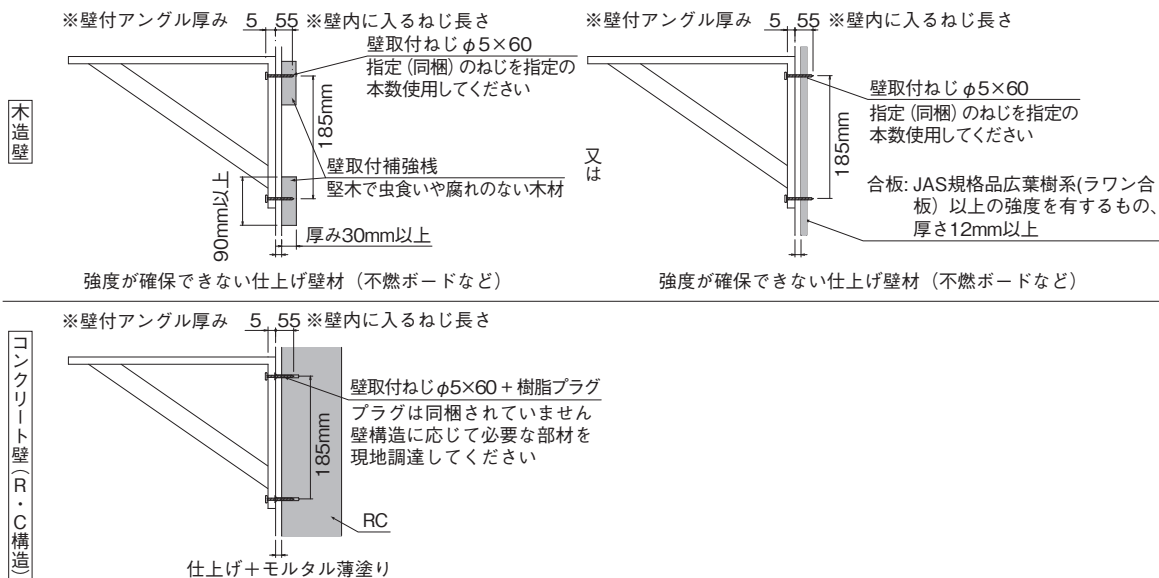

※壁取付ねじをねじ込み後、トルク管理を実施してください。(トルク数値: 3N・m)

1 商品の確認

●施工開始前に商品が全て損傷なくそろっているか、確認してください。

洗面カウンター					オプション部材 (別売 1箱あたり)		
カウンター本体	カウンター固定用合板	両端固定用 L 金具	中央固定用 L 金具	トラスタッピンねじφ4×12	壁付アンクル	壁取付ねじφ5×60	トラスタッピンねじφ4×16
1ヶ	2ヶ	4ヶ	2ヶ	20本	1ヶ	3本(ねじキャップ付き)	3本

2 カウンターの設置 (L 金具の場合)

●前準備

- ① カウンター本体裏の貼付面のホコリ、油、水分をよく除去してください。
- ② 右図を参考にカウンター本体裏へカウンター固定用合板を貼り付けます。
※補強棧等でカウンター本体がたわまない場合は、右図のピッチでカウンター本体を支えてください。
- ③ L 金具取付位置の図のように両端固定用 L 金具を側板等に固定します。

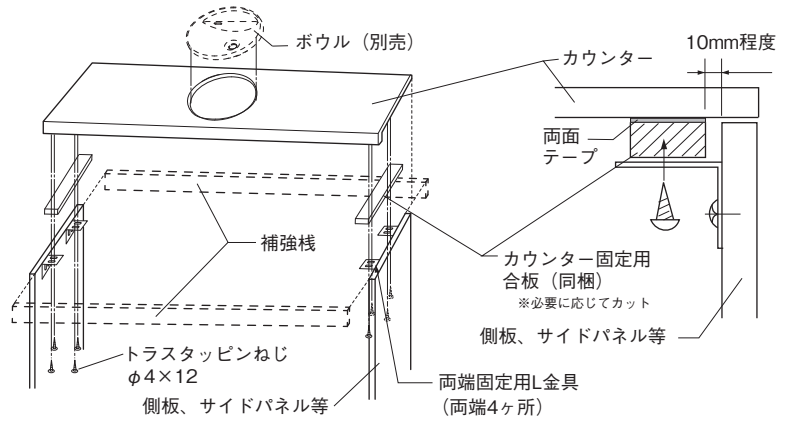

●カウンターの設置

- ① 両端固定用 L 金具とカウンター本体をタッピンねじで固定します。
- ② カウンター中央がたつく場合は中央固定用 L 金具もご使用ください。

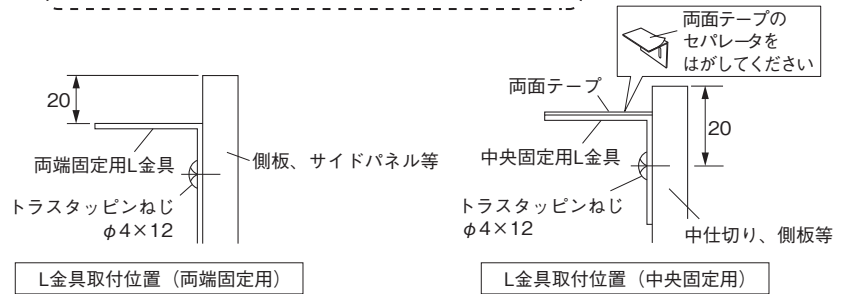
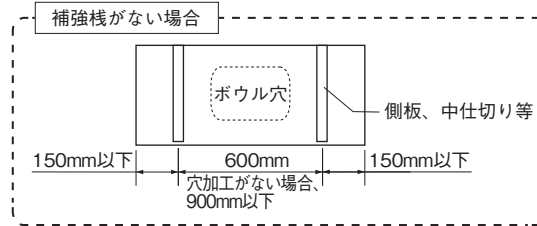

⚠ 注意
カウンター固定時は、浮きがないよう上から押さえつける。
人だカウンターへは絶対に直接ねじ止めをしない。 カウンターが割れるおそれがあります。
カウンターのいも継ぎ設置はやめる。

3 カウンターの設置 (壁付アングルの場合)

●前準備

- ① 壁取付ねじを使って壁付アングルを取付けます。
※取付位置は右図を参照。
取付高さは、カウンタートップー30mmの高さに壁付アングル上面が来るようにしてください。
- ② 壁取付ねじのねじ頭にキャップを取付けてください。
- ③ カウンター本体裏の貼付面のホコリ、油、水分をよく除去してください。
- ④ 壁付アングル取付位置にカウンター固定用合板を貼り付けます。

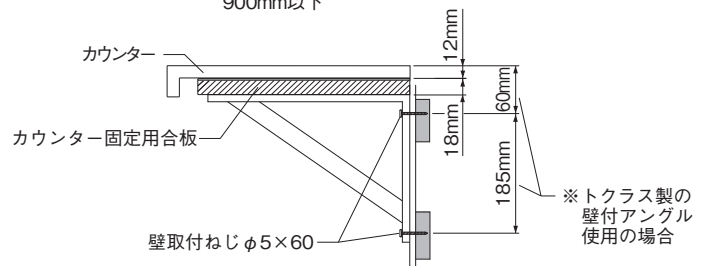
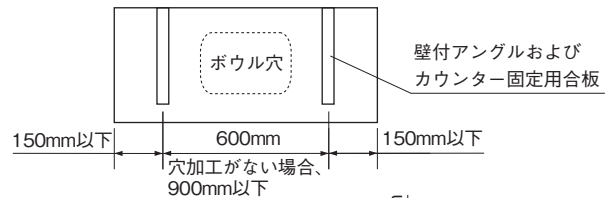

●カウンターの設置

- ① 壁付アングルとカウンターをタッピンねじで前後、中央の3ヶ所を固定します。

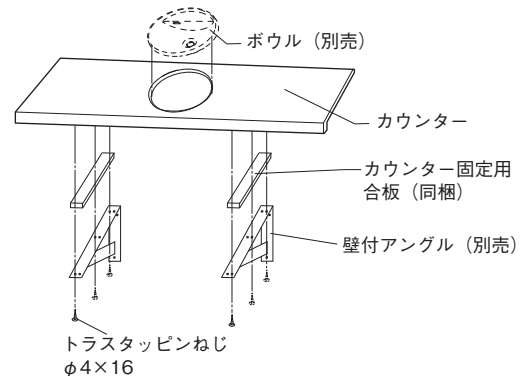

- ご不明な点は、お買い上げの販売店様にお問い合わせください。